

XPS 27

Brukerhåndbok

Datamaskinmodell: XPS 2720

Forskriftsmodell: W06C

Forskriftstype: W06C002



Merknader, forholdsregler og advarsler



MERK: Et OBS!-avsnitt inneholder viktig informasjon som gjør at du kan bruke datamaskinen mer effektivt.



FORHOLDSREGEL: VIKTIG angir potensiell fare for maskinvaren eller tap av data hvis du ikke følger instruksjonene.



ADVARSEL: ADVARSEL angir potensiell fare for skade på eiendom, personskade eller død.

© 2013 Dell Inc.

Varemerker som benyttes i denne teksten: Dell™, DELL-logoen og XPSTM er varemerker som tilhører Dell Inc. Microsoft® og Windows® er enten varemerker eller registrerte varemerker som tilhører Microsoft Corporation i USA og/eller andre land. Blu-ray Disc™ er et varemerke som tilhører Blu-ray Disc Association (BDA) og som er lisensiert for bruk på plater og spillere. Bluetooth® er et registrert varemerke som tilhører Bluetooth SIG, Inc. og som benyttes av Dell på lisens. Intel® og Intel SpeedStep® er registrerte varemerker som tilhører Intel Corporation i USA og/eller andre land.

Innhold

1 Før du begynner	11
Slå av datamaskinen og tilkoblede enheter	11
Sikkerhetsanvisninger	11
Anbefalte verktøy	12
2 Etter at du har arbeidet inne i datamaskinen	13
3 Teknisk oversikt	14
Innsiden av maskinen	14
Hovedkortkomponenter	15
4 Ta av bakdekselet	17
Prosedyre	17
5 Sette på bakdekselet	18
Prosedyre	18
6 Ta av pyntedekselet	19
Før jobben	19
Prosedyre	19
7 Sette på pyntedekselet	20
Prosedyre	20
Etter jobben	20
8 Ta av stativet	21
Før jobben	21
Prosedyre	21
9 Sette på stativet	22
Prosedyre	22
Etter jobben	22

10 Ta ut omformerkortet	23
Før jobben	23
Prosedyre.	23
11 Sette inn omformerkortet	24
Prosedyre.	24
Etter jobben	24
12 Ta ut den optiske stasjonen	25
Før jobben	25
Prosedyre.	25
13 Sette inn den optiske stasjonen	27
Prosedyre.	27
Etter jobben	27
14 Ta ut minnemodul(er)	28
Før jobben	28
Prosedyre.	28
15 Sette inn minnemodulen(e)	30
Prosedyre.	30
Etter jobben	30
16 Ta av hovedkortskjoldet	31
Før jobben	31
Prosedyre.	31
17 Sette på hovedkortskjoldet	32
Prosedyre.	32
Etter jobben	32
18 Ta ut strømforsyningsviften	33
Før jobben	33
Prosedyre.	33

19 Sette inn strømforsyningsviften	34
Prosedyre.	34
Etter jobben	34
20 Ta ut harddisken	35
Før jobben	35
Prosedyre.	35
21 Sette inn harddisken(e)	37
Prosedyre.	37
Etter jobben	37
22 Ta ut harddiskrammen	38
Før jobben	38
Prosedyre.	38
23 Sette inn harddiskrammen	39
Prosedyre.	39
Etter jobben	39
24 Ta av I/U-panelet	40
Før jobben	40
Prosedyre.	40
25 Sette på I/U-panelet	41
Prosedyre.	41
Etter jobben	41
26 Ta ut klokkebatteriet	42
Før jobben	42
Prosedyre.	42
27 Sette inn klokkebatteriet	43
Prosedyre.	43
Etter jobben	43

28 Ta ut det trådløse minikortet	44
Før jobben	44
Prosedyre.	44
29 Sette inn det trådløse minikortet	46
Prosedyre.	46
Etter jobben	46
30 Ta ut mSATA-minikortet	47
Før jobben	47
Prosedyre.	47
31 Sette inn mSATA-minikortet	48
Prosedyre.	48
Etter jobben	48
32 Ta ut den innvendige rammen	49
Før jobben	49
Prosedyre.	49
33 Sette inn den innvendige rammen	50
Prosedyre.	50
Etter jobben	50
34 Ta ut prosessorens varmeavledervifte	51
Før jobben	51
Prosedyre.	51
35 Sette inn prosessorens varmeavledervifte	52
Prosedyre.	52
Etter jobben	52
36 Ta ut prosessorens varmeavleder.	53
Før jobben	53
Prosedyre.	53

37	Sette inn prosessorens varmeavleder	54
	Prosedyre.	54
	Etter jobben	54
38	Ta ut prosessoren.	55
	Før jobben	55
	Prosedyre.	55
39	Sette inn prosessoren	56
	Prosedyre.	56
	Etter jobben	57
40	Ta ut strømforsyningsenheten	58
	Før jobben	58
	Prosedyre.	59
41	Sette inn strømforsyningsenheten.	60
	Prosedyre.	60
	Etter jobben	60
42	Fjerne det mottakeren for det trådløser tasturet/musen	61
	Før jobben	61
	Prosedyre.	62
43	Sette tilbake mottakeren for det trådløse tasturet/musen	63
	Prosedyre.	63
	Etter jobben	63
44	Ta av høyttalerne	64
	Før jobben	64
	Prosedyre.	65
45	Sette inn høyttalerne.	66
	Prosedyre.	66
	Etter jobben	66

46 Ta ut I/U-kortet	67
Før jobben	67
Prosedyre.	68
47 Sette inn I/U-kortet	70
Prosedyre.	70
Etter jobben	70
48 Fjerne antennemodulene	71
Før jobben	71
Prosedyre.	72
49 Montere antennemodulene	73
Prosedyre.	73
Etter jobben	73
50 Ta ut strømknappenheten.	74
Før jobben	74
Prosedyre.	75
51 Sette inn strømknappenheten	76
Prosedyre.	76
Etter jobben	76
52 Ta ut hovedkortet	77
Før jobben	77
Prosedyre.	78
53 Sette inn hovedkortet	79
Prosedyre.	79
Etter jobben	79
Oppgi servicekoden i System Setup-programmet . . .	79
54 Ta ut I/U-kortet på siden	80
Før jobben	80
Prosedyre.	81

55 Sette inn I/U-kortet på siden	82
Prosedyre.	82
Etter jobben	82
56 Ta av midtdekselet	83
Før jobben	83
Prosedyre.	84
57 Sette på midtdekselet	86
Prosedyre.	86
Etter jobben	87
58 Ta av skjermpanelet	88
Før jobben	88
Prosedyre.	89
59 Sette på skjermpanelet	95
Prosedyre.	95
Etter jobben	96
60 Ta ut kameramodulen	97
Før jobben	97
Prosedyre.	98
61 Sette på plass kameramodulen	99
Prosedyre.	99
Etter jobben	99
62 Ta ut mikrofonmoduler	100
Før jobben	100
Prosedyre.	101
63 Sette inn mikrofonmoduler	102
Prosedyre.	102
Etter jobben	102

64 System Setup (Systemoppsett)	103
Oversikt	103
Åpne System Setup (systemoppsett)	103
Changing Boot Sequence (Endre oppstartsrekkefølge).	109
Slette glemte passord.	110
Slette CMOS-innstillinger	111
65 Flashoppdatere BIOS.	112
66 Skjerminnstillinger.	113
67 Før du ringer.	115
Finne sdervicemerke og ekspressservicekoden.	115
68 Mer informasjon.	116

Før du begynner

Slå av datamaskinen og tilkoblede enheter

 **FORHOLDSREGEL: Lagre og lukk alle åpne filer og avslutt alle åpne programmer før du slår av datamaskinen, slik at du unngår å miste data.**

- 1 Lagre og lukk alle åpne filer og avslutt alle åpne programmer.
- 2 Flytt musepekeren til øverste/nederste høyre hjørne av skjermen for å åpne sidepanelet med perlene. Klikk deretter **Innstillinger**→ **Strøm**→ **Slå av**.

 **MERK:** Hvis du bruker et annet operativsystem, må du se dokumentasjonen til operativsystemet for å finne instruksjoner for hvordan du avslutter og slår av.

- 3 Koble datamaskinen og alle tilkoblede enheter fra stikkontaktene.
- 4 Koble fra alle telefonledninger, nettverkskabler og enheter som er koblet til datamaskinen.
- 5 Trykk og hold på strømknappen i cirka 5 sekunder etter at datamaskinen er koblet fra, for å jorde hovedkortet.

Sikkerhetsanvisninger

Følg disse retningslinjene for sikkerhet for å verne om din egen sikkerhet og beskytte datamaskinen mot mulig skade.

 **ADVARSEL: Før du arbeider inne i datamaskinen, må du lese sikkerhetsinformasjonen som fulgte med datamaskinen. Du finner mer informasjon om god sikkerhetspraksis på hjemmesiden for lovbestemte krav [dell.com/regulatory_compliance](https://www.dell.com/regulatory_compliance).**

 **ADVARSEL: Koble fra alle strømkilder før du åpner datamaskindekselet eller paneler. Når du er ferdig med arbeidet inni datamaskinen, setter du plass alle deksler, paneler og skruer før du kobler til strømkilden.**

 **FORHOLDSREGEL: Sørg for at arbeidsflaten er plan og ren slik at du ikke skader datamaskinen.**

 **FORHOLDSREGEL: For å unngå å skade komponenter og kort må du holde dem i kantene og unngå å berøre pinner og kontakter.**

 **FORHOLDSREGEL: Det er bare sertifiserte serviceteknikere som er autorisert til å ta av datamaskindekslet og få tilgang til de innvendige komponentene i datamaskinen. Se sikkerhetsinstruksjonene hvis du trenger fullstendig informasjon om forholdsregler for sikkerhet, utføring av arbeid inne i datamaskinen og beskyttelse mot elektrostatisk utladning.**

 **FORHOLDSREGEL: Sørg for at du er jordet ved å berøre en umalt metallflate før du håndterer deler inne i datamaskinen. Under arbeidet må du med jevne mellomrom berøre en umalt metallflate for å lade ut statisk elektrisitet som kan skade de interne komponentene.**

- △ **FORHOLDSREGEL:** Når du kobler fra en kabel, må du trekke i kontakten eller i strekkavlastningsløkken og ikke i selve kablen. Noen kabler har kontakter med låsetapper eller tommelskruer som du må løsne før du kobler fra kablen. Når du kobler fra kabler, må du sørge for å ha dem jevnt innrettet slik at du ikke bøyer noen av kontaktpinnene. Når du kobler til kabler, må du passe på at kontaktene og portene er riktig vei og innrettet etter hverandre.
- △ **FORHOLDSREGEL:** Når du skal koble fra en nettverkskabel, må du først koble kablen fra datamaskinen og deretter fra nettverksenheten.
- △ **FORHOLDSREGEL:** Trykk inn og løs ut eventuelle kort fra mediekortleseren.

Anbefalte verktøy

Veiledningene i dette dokumentet kan kreve at du bruker følgende verktøy:

- En stjerneskrutrekker
- Plastspiss

Etter at du har arbeidet inne i datamaskinen

Når du er ferdig med utskiftingsprosedyrene, må du sørge for følgende:

- Skru inn alle skruer og påse at det ikke er noen løse skruer inne i datamaskinen.
- Koble til alle eksterne enheter, kabler, kort og andre del(er) som du tok ut før du startet arbeidet.
- Koble datamaskinen og alle tilkoblede enheter til stikkontaktene.



FORHOLDSREGEL: Før du slår datamaskinen på, må du skru til alle skruer og påse at det ikke ligger igjen løse skruer inni datamaskinen. Datamaskinen kan bli skadet hvis du ikke gjør dette.

Teknisk oversikt

⚠ ADVARSEL: Før du gjør noe arbeid inne i datamaskinen, må du lese sikkerhetsinformasjonen som fulgte med datamaskinen og følge trinnene i "Før du begynner" på side 11. Følg instruksjonene i "Etter at du har arbeidet inne i datamaskinen" på side 13 når du er ferdig med arbeidet i datamaskinen. Du finner mer informasjon om god sikkerhetspraksis på hjemmesiden for overholdelse av forskrifter (Regulatory Compliance) på dell.com/regulatory_compliance.

Innsiden av maskinen

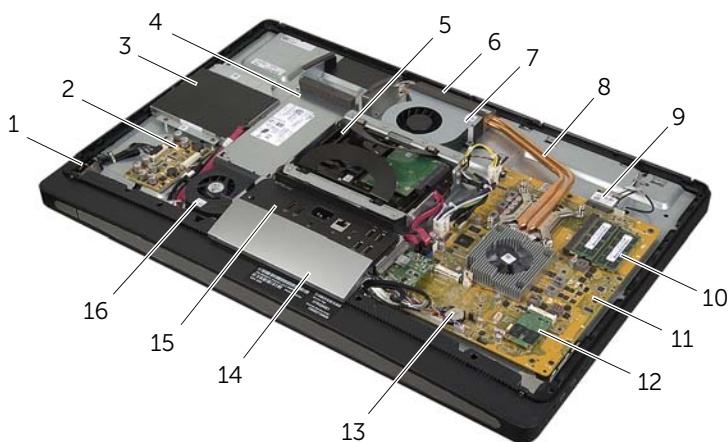

1	strømknappenhet	2	omformerkort
3	optisk stasjonsenhet	4	strømforsyningsenhet
5	harddiskenhet	6	kjølespalter
7	prosessen varmeavledervifte	8	prosessen varmeavleder
9	trådløst minikort	10	minnemodul(er)
11	systemkort	12	mSATA-minikort
13	klokkebatteri	14	pyntedeksel
15	I/U-panel	16	strømforsyningsvifte

Hovedkortkomponenter

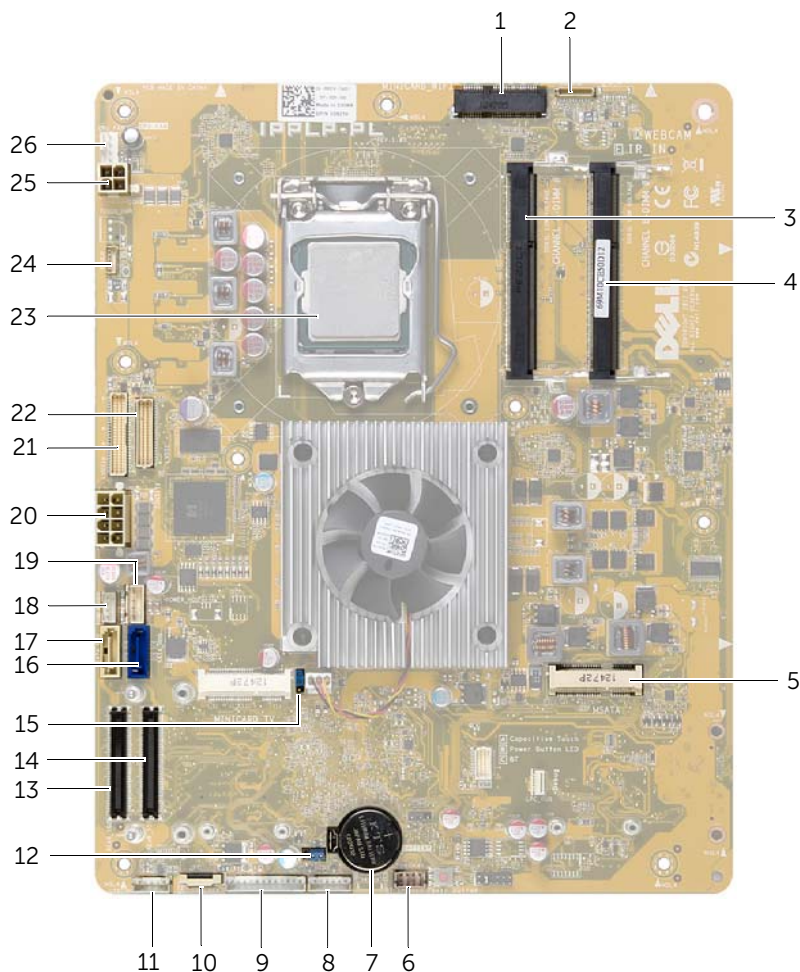

1	kontakt for trådløst minikort	2	kamerakabelkontakt
3	minnemodulkontakt (CHANNEL A-DIMM)	4	minnemodulkontakt (CHANNEL B-DIMM)
5	kontakt for mSATA-minikort	6	kontakt for høyttalerkabel
7	holder for klokkebatteri	8	Kontakt for strømknappens kort
9	kontakt for omformerkortkabel	10	Kontakt for inngangs-/skjerminnstillingskabel
11	Mottaker for trådløst tastatur/mus kabelkontakt	12	CMOS-krysskobling

13	I/U-kortkontakt (REAR_IO1)	14	I/U-kortkontakt (REAR_IO2)
15	passordkrysskobling	16	kontakt for harddiskdatakabel
17	kontakt for optisk stasjonsdatakabel	18	kontakt for optisk stasjonsstrømkabel
19	kontakt for harddiskstrømkabel	20	hovedstrømkabelkontakt (8-pinner)
21	LVDS-kontakt (LVDS1)	22	LVDS-kontakt (LVDS2)
23	prosessorkontakt	24	kontakt for berørings skjermkabel
25	prosessorens strømkabelkontakt (4-pinner)	26	kontakt for prosessorens varmeavlederviftekontakt

Ta av bakdekselet

⚠ ADVARSEL: Før du gjør noe arbeid inne i datamaskinen, må du lese sikkerhetsinformasjonen som fulgte med datamaskinen og følge trinnene i "Før du begynner" på side 11. Følg instruksjonene i "Etter at du har arbeidet inne i datamaskinen" på side 13 når du er ferdig med arbeidet i datamaskinen. Du finner mer informasjon om god sikkerhetspraksis på hjemmesiden for overholdelse av forskrifter (Regulatory Compliance) på dell.com/regulatory_compliance.

Prosedyre

- 1 Legg datamaskinen med fronten ned på et rent og flatt underlag.
- 2 Løsne festeskruene som fester bakdekselet til den innvendige rammen.
- 3 Skyv bakdekselet mot toppen av datamaskinen og løft det deretter bakdekslet av den indre rammen.



1	festeskruer (2)	2	bakdekselet
3	innvendig ramme		

Sette på bakdekselet



ADVARSEL: Før du gjør noe arbeid inne i datamaskinen, må du lese sikkerhetsinformasjonen som fulgte med datamaskinen og følge trinnene i "Før du begynner" på side 11. Følg instruksjonene i "Etter at du har arbeidet inne i datamaskinen" på side 13 når du er ferdig med arbeidet i datamaskinen. Du finner mer informasjon om god sikkerhetspraksis på hjemmesiden for overholdelse av forskrifter (Regulatory Compliance) på dell.com/regulatory_compliance.

Prosedyre

- 1 Plasser bakdekselet over den innvendige rammen og skyv det mot nedre kant av datamaskinen.
- 2 Stram festeskruene som fester bakdekselet til den innvendige rammen.
- 3 Følg instruksjonene i "Etter at du har arbeidet inne i datamaskinen" på side 13.

Ta av pyntedekselet

⚠ ADVARSEL: Før du gjør noe arbeid inne i datamaskinen, må du lese sikkerhetsinformasjonen som fulgte med datamaskinen og følge trinnene i "Før du begynner" på side 11. Følg instruksjonene i "Etter at du har arbeidet inne i datamaskinen" på side 13 når du er ferdig med arbeidet i datamaskinen. Du finner mer informasjon om god sikkerhetspraksis på hjemmesiden for lovbestemte krav dell.com/regulatory_compliance.

Før jobben

Ta av bakdekselet. Se "Ta av bakdekselet" på side 17.

Prosedyre

- 1 Trykk klaffene inn med en plastpenn for å frigjøre pyntedekselet fra den innvendige rammen.
- 2 Skyv pyntedekselet mot toppen av datamaskinen og løft det deretter av kabinettet.

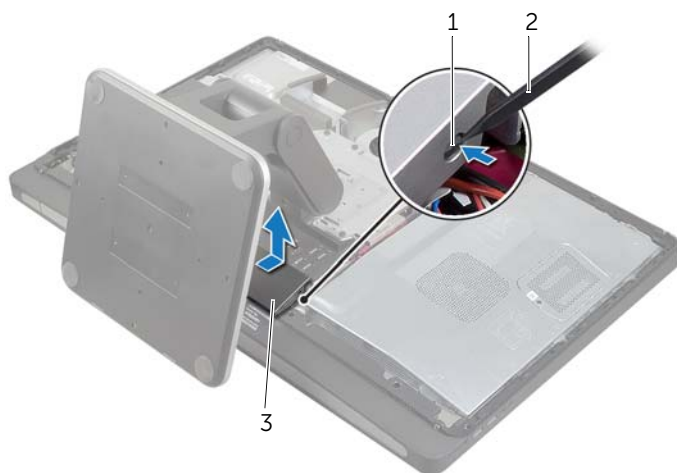

1 tapper (2)

2 plastspiss

3 pyntedeksel

Sette på pyntedekselet



ADVARSEL: Før du gjør noe arbeid inne i datamaskinen, må du lese sikkerhetsinformasjonen som fulgte med datamaskinen og følge trinnene i "Før du begynner" på side 11. Følg instruksjonene i "Etter at du har arbeidet inne i datamaskinen" på side 13 når du er ferdig med arbeidet i datamaskinen. Du finner mer informasjon om god sikkerhetspraksis på hjemmesiden for overholdelse av forskrifter (Regulatory Compliance) på dell.com/regulatory_compliance.

Prosedyre

- 1 Sett knastene nederst på pyntedekselet i sporene på den innvendige rammen.
- 2 Press pyntedekselet ned til knastene på den innvendige rammen er festet i sporene på begge sider av pyntedekselet.

Etter jobben

- 1 Sett på igjen bakdekselet. Se "Sette på bakdekselet" på side 18.
- 2 Følg instruksjonene i "Etter at du har arbeidet inne i datamaskinen" på side 13.

Ta av stativet

⚠ ADVARSEL: Før du gjør noe arbeid inne i datamaskinen, må du lese sikkerhetsinformasjonen som fulgte med datamaskinen og følge trinnene i "Før du begynner" på side 11. Følg instruksjonene i "Etter at du har arbeidet inne i datamaskinen" på side 13 når du er ferdig med arbeidet i datamaskinen. Du finner mer informasjon om god sikkerhetspraksis på hjemmesiden for overholdelse av forskrifter (Regulatory Compliance) på dell.com/regulatory_compliance.

Før jobben

Ta av bakdekselet. Se "Ta av bakdekselet" på side 17.

Prosedyre

- 1 Skru ut skruene som fester stativet til harddiskrammen.
- 2 Løft og skyv deretter stativet av harddiskrammen.

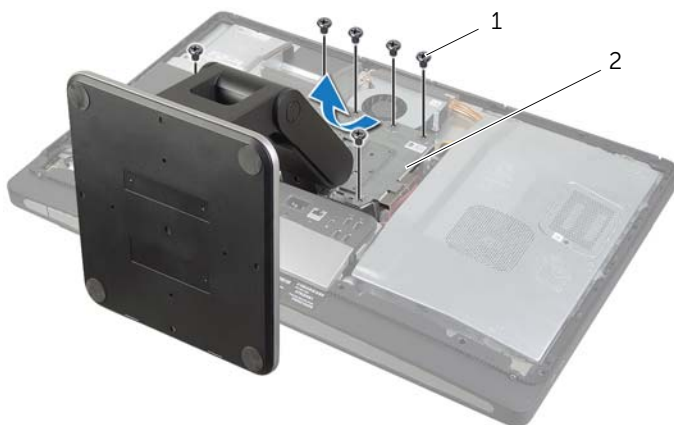

1 skruer (6)

2 stativ

Sette på stativet



ADVARSEL: Før du gjør noe arbeid inne i datamaskinen, må du lese sikkerhetsinformasjonen som fulgte med datamaskinen og følge trinnene i "Før du begynner" på side 11. Følg instruksjonene i "Etter at du har arbeidet inne i datamaskinen" på side 13 når du er ferdig med arbeidet i datamaskinen. Du finner mer informasjon om god sikkerhetspraksis på hjemmesiden for overholdelse av forskrifter (Regulatory Compliance) på dell.com/regulatory_compliance.

Prosedyre

- 1 Sett knasten på toppen av stativet i sporet på harddiskrammen.
- 2 Rett inn skruerhullene på stativet etter hullene på harddiskrammen.
- 3 Sett inn skruene som fester stativet til harddiskrammen.

Etter jobben

- 1 Sett på igjen bakdekselet. Se "Sette på bakdekselet" på side 18.
- 2 Følg instruksjonene i "Etter at du har arbeidet inne i datamaskinen" på side 13.

Ta ut omformerkortet

⚠ ADVARSEL: Før du gjør noe arbeid inne i datamaskinen, må du lese sikkerhetsinformasjonen som fulgte med datamaskinen og følge trinnene i "Før du begynner" på side 11. Følg instruksjonene i "Etter at du har arbeidet inne i datamaskinen" på side 13 når du er ferdig med arbeidet i datamaskinen. Du finner mer informasjon om god sikkerhetspraksis på hjemmesiden for overholdelse av forskrifter (Regulatory Compliance) på dell.com/regulatory_compliance.

Før jobben

Ta av bakdekselet. Se "Ta av bakdekselet" på side 17.

Prosedyre

- 1 Løft festeklaffen på kontakten for skjermens bakkbelysningskabel og koble deretter skjermens bakkbelysningskabel fra omformerkortet.
- 2 Koble omformerkabelen fra omformerkortet.
- 3 Skru ut skruene som fester omformerkortet til det midtre dekslet.
- 4 Løft hovedkortet ut av det midtre dekslet.

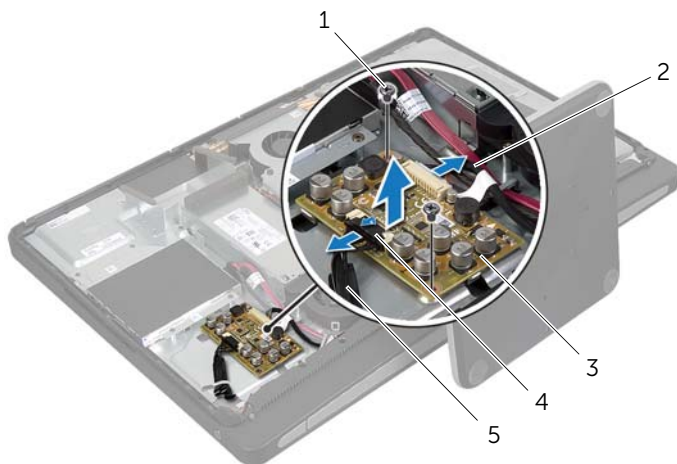

1	skruer (2)	2	omformerkabel
3	omformerkort	4	festetapp
5	skjermens bakkbelysningskabel		

Sette inn omformerkortet



ADVARSEL: Før du gjør noe arbeid inne i datamaskinen, må du lese sikkerhetsinformasjonen som fulgte med datamaskinen og følge trinnene i "Før du begynner" på side 11. Følg instruksjonene i "Etter at du har arbeidet inne i datamaskinen" på side 13 når du er ferdig med arbeidet i datamaskinen. Du finner mer informasjon om god sikkerhetspraksis på hjemmesiden for overholdelse av forskrifter (Regulatory Compliance) på dell.com/regulatory_compliance.

Prosedyre

- 1 Juster skruehullene på omformerkortet etter skruehullene på midtdekslet.
- 2 Sett tilbake skruene som fester omformerkortet til midtdekslet.
- 3 Koble omformerkabelen til omformerkortet.
- 4 Koble kjermens bakbelysningskabel til omformerkortet og fest tappen.

Etter jobben

- 1 Sett på igjen bakdekslet. Se "Sette på bakdekslet" på side 18.
- 2 Følg instruksjonene i "Etter at du har arbeidet inne i datamaskinen" på side 13.

Ta ut den optiske stasjonen

⚠ ADVARSEL: Før du gjør noe arbeid inne i datamaskinen, må du lese sikkerhetsinformasjonen som fulgte med datamaskinen og følge trinnene i "Før du begynner" på side 11. Følg instruksjonene i "Etter at du har arbeidet inne i datamaskinen" på side 13 når du er ferdig med arbeidet i datamaskinen. Du finner mer informasjon om god sikkerhetspraksis på hjemmesiden for overholdelse av forskrifter (Regulatory Compliance) på dell.com/regulatory_compliance.

Før jobben

Ta av bakdekselet. Se "Ta av bakdekselet" på side 17.

Prosedyre

- 1 Skru ut skruene som fester den optiske stasjonsenheten til det midtre dekslet.
- 2 Løft forsiktig den optiske enheten fra det midtre dekslet og koble deretter fra strøm- og dataledningen fra den optiske enheten.

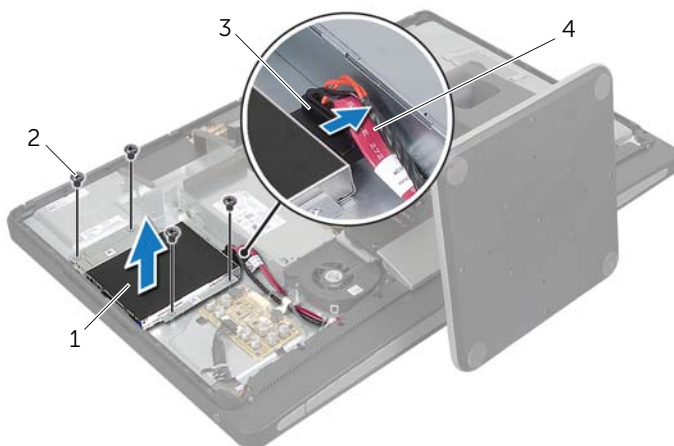

1	optisk stasjonsenhet	2	skruer (4)
3	strøm- og datakabelkontakt	4	strøm- og datakabel

- 3 Skru ut skruene som fester de optiske stasjonsbrakettene til den optiske stasjonen.
- 4 Ta stasjonsbrakettene av den optiske stasjonen.

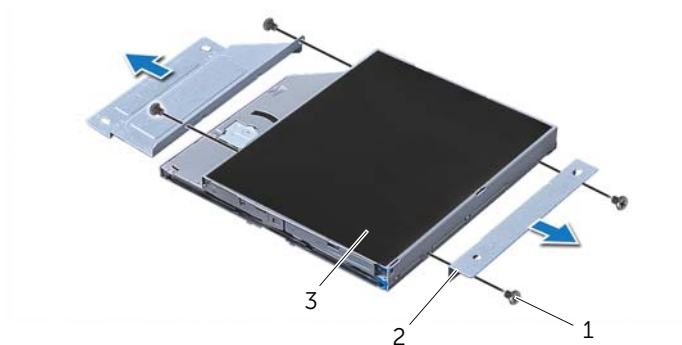

1 skruer (4)

2 optiske stasjonsbraketter (2)

3 optisk stasjon

Sette inn den optiske stasjonen



ADVARSEL: Før du gjør noe arbeid inne i datamaskinen, må du lese sikkerhetsinformasjonen som fulgte med datamaskinen og følge trinnene i "Før du begynner" på side 11. Følg instruksjonene i "Etter at du har arbeidet inne i datamaskinen" på side 13 når du er ferdig med arbeidet i datamaskinen. Du finner mer informasjon om god sikkerhetspraksis på hjemmesiden for overholdelse av forskrifter (Regulatory Compliance) på dell.com/regulatory_compliance.

Prosedyre

- 1 Rett inn skruehullene i den optiske stasjonsbraketten etter skruehullene på den optiske stasjonen og skru inn skruene som fester den optiske stasjonsbraketten til den optiske stasjonen.
- 2 Koble strøm- og datakabelkontaktene til den optiske stasjonsenheten.
- 3 Juster skruehullene på den optiske enheten i forhold til skruehullene på kabinettet.
- 4 Skru inn skruene som fester den optiske enheten til kabinettet.

Etter jobben

- 1 Sett på igjen bakdekselet. Se "Sette på bakdekselet" på side 18.
- 2 Følg instruksjonene i "Etter at du har arbeidet inne i datamaskinen" på side 13.

Ta ut minnemodul(er)

⚠ ADVARSEL: Før du gjør noe arbeid inne i datamaskinen, må du lese sikkerhetsinformasjonen som fulgte med datamaskinen og følge trinnene i "Før du begynner" på side 11. Følg instruksjonene i "Etter at du har arbeidet inne i datamaskinen" på side 13 når du er ferdig med arbeidet i datamaskinen. Du finner mer informasjon om god sikkerhetspraksis på hjemmesiden for overholdelse av forskrifter (Regulatory Compliance) på dell.com/regulatory_compliance.

Før jobben

Ta av bakdekselet. Se "Ta av bakdekselet" på side 17.

Prosedyre

- 1 Skru ut skruen som fester minnemodulskjoldet til hovedkortskjoldet.
- 2 Skyv minnemodulskjoldet mot bunnen av datamaskinen og løft det av hovedkortskjoldet.



1	minnemodulskjold
3	Hovedkortskjold

2	skru
---	------

- 3 Bruk fingertuppene til å skyve sikkerhetsklemmene forsiktig fra hverandre på hver side av minnemodulkontakten, helt til minnemodulen spretter opp.
- 4 Ta minnemodulen ut av minnemodulkontakten.

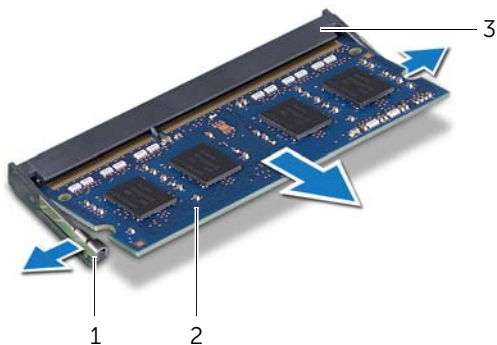

1	festeklemmer (2)	2	minnemodul
3	minnemodulkontakt		

Sette inn minnemodulen(e)

⚠ ADVARSEL: Før du gjør noe arbeid inne i datamaskinen, må du lese sikkerhetsinformasjonen som fulgte med datamaskinen og følge trinnene i "Før du begynner" på side 11. Følg instruksjonene i "Etter at du har arbeidet inne i datamaskinen" på side 13 når du er ferdig med arbeidet i datamaskinen. Du finner mer informasjon om god sikkerhetspraksis på hjemmesiden for overholdelse av forskrifter (Regulatory Compliance) på dell.com/regulatory_compliance.

Prosedyre

- 1 Juster hakket på minnemodulen etter tappen på minnemodulkontakten.
- 2 Skyv minnemodulen bestemt inn i kontakten i 45 graders vinkel, og press modulen ned slik at den klikker på plass.

🔍 MERK: Hvis du ikke hører et klikk, må du ta ut minikortet og sette det inn på nytt.

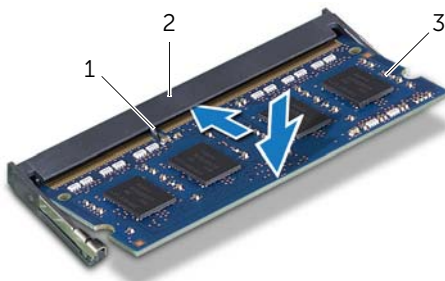

1	tapp	2	minnemodulkontakt
3	minnemodul		

- 3 Skyv tappene på minnemodulskjoldet inn i sporene på hovedkortskjoldet, og skyv deretter minnemodulskjoldet mot toppen av datamaskinen.
- 4 Skru inn skruen som fester minnemodulskjoldet til hovedkortskjoldet.

Etter jobben

- 1 Sett på igjen bakdekselet. Se "Sette på bakdekselet" på side 18.
- 2 Følg instruksjonene i "Etter at du har arbeidet inne i datamaskinen" på side 13.

Ta av hovedkortskjoldet

⚠ ADVARSEL: Før du gjør noe arbeid inne i datamaskinen, må du lese sikkerhetsinformasjonen som fulgte med datamaskinen og følge trinnene i "Før du begynner" på side 11. Følg instruksjonene i "Etter at du har arbeidet inne i datamaskinen" på side 13 når du er ferdig med arbeidet i datamaskinen. Du finner mer informasjon om god sikkerhetspraksis på hjemmesiden for overholdelse av forskrifter (Regulatory Compliance) på dell.com/regulatory_compliance.

Før jobben

Ta av bakdekselet. Se "Ta av bakdekselet" på side 17.

Prosedyre

- 1 Skru ut skruene som fester hovedkortskjoldet til det midtre dekslet.
- 2 Løft hovedkortskjoldet ut av det midtre dekslet.



1 skruer (8)

2 Hovedkortskjold

Sette på hovedkortskjoldet



ADVARSEL: Før du gjør noe arbeid inne i datamaskinen, må du lese sikkerhetsinformasjonen som fulgte med datamaskinen og følge trinnene i "Før du begynner" på side 11. Følg instruksjonene i "Etter at du har arbeidet inne i datamaskinen" på side 13 når du er ferdig med arbeidet i datamaskinen. Du finner mer informasjon om god sikkerhetspraksis på hjemmesiden for overholdelse av forskrifter (Regulatory Compliance) på dell.com/regulatory_compliance.

Prosedyre

- 1 Juster skruehullene på hovedkortskjoldet etter skruehullene på det midtre dekslet.
- 2 Skru inn skruene som fester hovedkortskjoldet til det midtre dekslet.

Etter jobben

- 1 Sett på igjen bakdekselet. Se "Sette på bakdekselet" på side 18.
- 2 Følg instruksjonene i "Etter at du har arbeidet inne i datamaskinen" på side 13.

Ta ut strømforsyningsviften

⚠ ADVARSEL: Før du gjør noe arbeid inne i datamaskinen, må du lese sikkerhetsinformasjonen som fulgte med datamaskinen og følge trinnene i "Før du begynner" på side 11. Følg instruksjonene i "Etter at du har arbeidet inne i datamaskinen" på side 13 når du er ferdig med arbeidet i datamaskinen. Du finner mer informasjon om god sikkerhetspraksis på hjemmesiden for overholdelse av forskrifter (Regulatory Compliance) på dell.com/regulatory_compliance.

Før jobben

Ta av bakdekselet. Se "Ta av bakdekselet" på side 17.

Prosedyre

- 1 Løft festeklaffen og koble strømforsyningsviftekabelen fra strømforsyningsenheten.
- 2 Skru ut skruene som fester strømforsyningsviften til det midtre dekslet.
- 3 Løft strømforsyningsviften forsiktig og lirk strømforsyningsviftekabelen ut fra under I/U-kortenheden.
- 4 Løft strømforsyningsviften og før den ut av sporet i I/U-enheten.

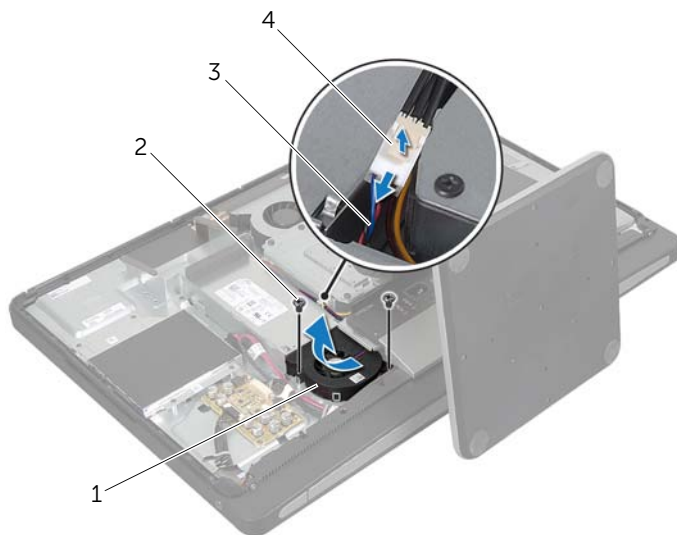

1	strømforsyningsvifte	2	skruer (2)
3	strømforsyningsviftekabel	4	festetapp

Sette inn strømforsyningsviften



ADVARSEL: Før du gjør noe arbeid inne i datamaskinen, må du lese sikkerhetsinformasjonen som fulgte med datamaskinen og følge trinnene i "Før du begynner" på side 11. Følg instruksjonene i "Etter at du har arbeidet inne i datamaskinen" på side 13 når du er ferdig med arbeidet i datamaskinen. Du finner mer informasjon om god sikkerhetspraksis på hjemmesiden for overholdelse av forskrifter (Regulatory Compliance) på dell.com/regulatory_compliance.

Prosedyre

- 1 Led kablen til strømforsyningsviften under I/U-kortenheden, og koble deretter strømforsyningsvifte-kablen til strømforsyningsenheten.
- 2 Skyv strømforsyningsviften under fanen på I/U-kortenheden og juster skruehullene på strømforsyningsviften med skruehullene på det midtre dekslet.
- 3 Sett tilbake skruene som fester strømforsyningsviften til det midtre dekslet.

Etter jobben

- 1 Sett på igjen bakdekselet. Se "Sette på bakdekselet" på side 18.
- 2 Følg instruksjonene i "Etter at du har arbeidet inne i datamaskinen" på side 13.

Ta ut harddisken

⚠ ADVARSEL: Før du gjør noe arbeid inne i datamaskinen, må du lese sikkerhetsinformasjonen som fulgte med datamaskinen og følge trinnene i "Før du begynner" på side 11. Følg instruksjonene i "Etter at du har arbeidet inne i datamaskinen" på side 13 når du er ferdig med arbeidet i datamaskinen. Du finner mer informasjon om god sikkerhetspraksis på hjemmesiden for overholdelse av forskrifter (Regulatory Compliance) på dell.com/regulatory_compliance.

△ FORHOLDSREGEL: For å unngå tap av data må du ikke ta ut harddisken mens datamaskinen er slått på eller i hvilemodus.

△ FORHOLDSREGEL: Harddisker er ekstremt skjøre. Vær varsom når du håndterer harddisken.

Før jobben

- 1 Ta av bakdekselet. Se "Ta av bakdekselet" på side 17.
- 2 Ta av stativet. Se "Ta av stativet" på side 21.

Prosedyre

- 1 Løft harddiskenheten forsiktig ut av harddiskrammen ved hjelp av stroppene på harddiskenheten.
- 2 Koble strøm- og datakabelkontaktene fra harddiskenheten.

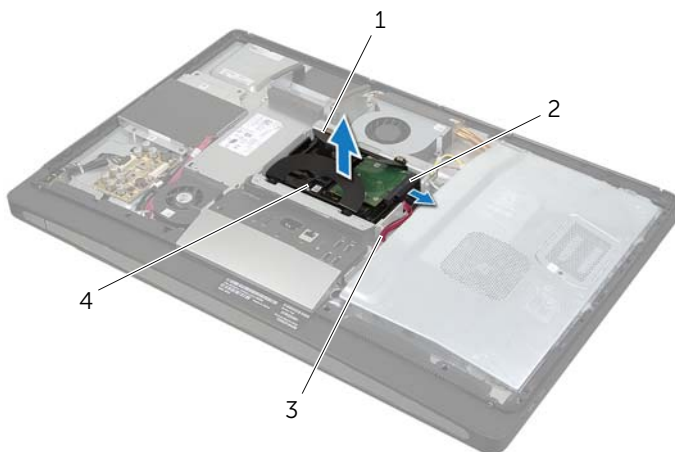

1	stroppe (2)	2	strøm- og datakabelkontakt
3	strøm- og datakabel	4	harddiskenhet

3 Skru ut skruene som fester stroppene til harddisken, og ta stroppene av harddisken.

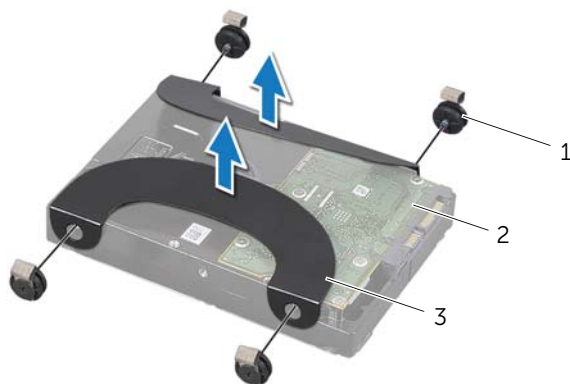

1 skruer (4)

2 harddisk

3 stropper (2)

Sette inn harddisken(e)

 **ADVARSEL:** Før du gjør noe arbeid inne i datamaskinen, må du lese sikkerhetsinformasjonen som fulgte med datamaskinen og følge trinnene i "Før du begynner" på side 11. Følg instruksjonene i "Etter at du har arbeidet inne i datamaskinen" på side 13 når du er ferdig med arbeidet i datamaskinen. Du finner mer informasjon om god sikkerhetspraksis på hjemmesiden for overholdelse av forskrifter (Regulatory Compliance) på dell.com/regulatory_compliance.

 **FORHOLDSREGEL:** Harddisker er ekstremt skjøre. Vær varsom når du håndterer harddisken.

Prosedyre

- 1 Rett inn skruerhullene på stroppene etter skruerhullene på harddisken og sett inn skruene som fester stroppene til harddisken.
- 2 Koble strøm- og datakabelkontaktene til harddiskenheten.
- 3 Med stroppene vendt opp retter du inn harddiskenhetens skruer etter hullene i harddiskrammen og trykker harddiskenheten forsiktig ned.

Etter jobben

- 1 Sett på igjen stativet. Se "Sette på stativet" på side 22.
- 2 Sett på igjen bakdekselet. Se "Sette på bakdekselet" på side 18.
- 3 Følg instruksjonene i "Etter at du har arbeidet inne i datamaskinen" på side 13.

Ta ut harddiskrammen

⚠ ADVARSEL: Før du gjør noe arbeid inne i datamaskinen, må du lese sikkerhetsinformasjonen som fulgte med datamaskinen og følge trinnene i "Før du begynner" på side 11. Følg instruksjonene i "Etter at du har arbeidet inne i datamaskinen" på side 13 når du er ferdig med arbeidet i datamaskinen. Du finner mer informasjon om god sikkerhetspraksis på hjemmesiden for overholdelse av forskrifter (Regulatory Compliance) på dell.com/regulatory_compliance.

Før jobben

- 1 Ta av bakdekselet. Se "Ta av bakdekselet" på side 17.
- 2 Ta av stativet. Se "Ta av stativet" på side 21.
- 3 Følg trinn 1 til trinn 2 i "Ta ut harddisken" på side 35.

Prosedyre

- 1 Skru ut skruene som fester harddiskrammen til det midtre dekslet.
- 2 Fjern strøm- og datakabel fra kabelføringene på harddiskrammen.
- 3 Løft harddiskrammen av det midtre dekslet.

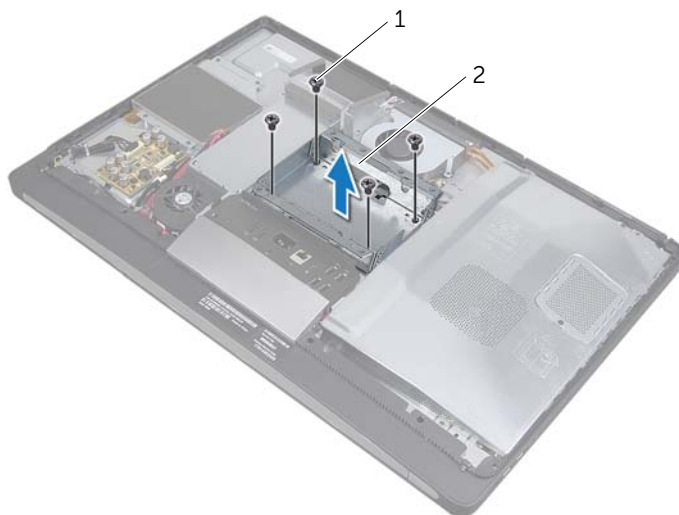

1 skruer (4)

2 harddiskramme

Sette inn harddiskrammen



ADVARSEL: Før du gjør noe arbeid inne i datamaskinen, må du lese sikkerhetsinformasjonen som fulgte med datamaskinen og følge trinnene i "Før du begynner" på side 11. Følg instruksjonene i "Etter at du har arbeidet inne i datamaskinen" på side 13 når du er ferdig med arbeidet i datamaskinen. Du finner mer informasjon om god sikkerhetspraksis på hjemmesiden for overholdelse av forskrifter (Regulatory Compliance) på dell.com/regulatory_compliance.

Prosedyre

- 1 Innrett skruerhullene på harddiskrammen etter skruerhullene på midtdekslet.
- 2 Sett tilbake skruene som fester harddiskrammen til det midtre dekslet.

Etter jobben

- 1 Følg trinn 2 til trinn 3 i "Sette inn harddisken(e)" på side 37.
- 2 Sett på igjen stativet. Se "Sette på stativet" på side 22.
- 3 Sett på igjen bakdekslet. Se "Sette på bakdekslet" på side 18.
- 4 Følg instruksjonene i "Etter at du har arbeidet inne i datamaskinen" på side 13.

Ta av I/U-panelet

⚠ ADVARSEL: Før du gjør noe arbeid inne i datamaskinen, må du lese sikkerhetsinformasjonen som fulgte med datamaskinen og følge trinnene i "Før du begynner" på side 11. Følg instruksjonene i "Etter at du har arbeidet inne i datamaskinen" på side 13 når du er ferdig med arbeidet i datamaskinen. Du finner mer informasjon om god sikkerhetspraksis på hjemmesiden for overholdelse av forskrifter (Regulatory Compliance) på dell.com/regulatory_compliance.

Før jobben

- 1 Ta av bakdekselet. Se "Ta av bakdekselet" på side 17.
- 2 Ta av stativet. Se "Ta av stativet" på side 21.
- 3 Ta av pyntedekselet. Se "Ta av pyntedekselet" på side 19.

Prosedyre

- 1 Skyv I/U-panelet mot høyre side av datamaskinen og vipp deretter I/U-panelet oppover.
- 2 Løsne festeklaffene på I/U-panelet og løft I/U-panelet av I/U-kortenheten.

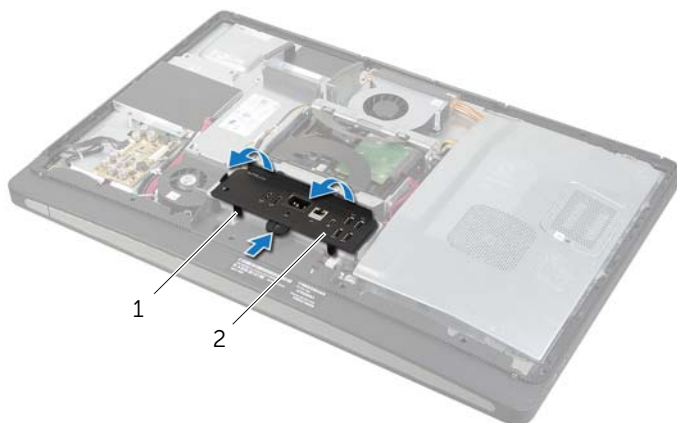

1 festeklaffer

2 I/U-panel

Sette på I/U-panelet



ADVARSEL: Før du gjør noe arbeid inne i datamaskinen, må du lese sikkerhetsinformasjonen som fulgte med datamaskinen og følge trinnene i "Før du begynner" på side 11. Følg instruksjonene i "Etter at du har arbeidet inne i datamaskinen" på side 13 når du er ferdig med arbeidet i datamaskinen. Du finner mer informasjon om god sikkerhetspraksis på hjemmesiden for overholdelse av forskrifter (Regulatory Compliance) på dell.com/regulatory_compliance.

Prosedyre

- 1 Rett inn hullene i I/U-panelet etter portene på I/U-enheten.
- 2 Trykk I/U-panelet ned til det smekker på plass.

Etter jobben

- 1 Sett på igjen pyntedekselet. Se "Sette på pyntedekselet" på side 20.
- 2 Sett på igjen stativet. Se "Sette på stativet" på side 22.
- 3 Sett på igjen bakdekselet. Se "Sette på bakdekselet" på side 18.
- 4 Følg instruksjonene i "Etter at du har arbeidet inne i datamaskinen" på side 13.

Ta ut klokkebatteriet

⚠ ADVARSEL: Før du gjør noe arbeid inne i datamaskinen, må du lese sikkerhetsinformasjonen som fulgte med datamaskinen og følge trinnene i "Før du begynner" på side 11. Følg instruksjonene i "Etter at du har arbeidet inne i datamaskinen" på side 13 når du er ferdig med arbeidet i datamaskinen. Du finner mer informasjon om god sikkerhetspraksis på hjemmesiden for overholdelse av forskrifter (Regulatory Compliance) på dell.com/regulatory_compliance.

⚠ FORHOLDSREGEL: Når du tar ut knappcellebatteriet, blir BIOS-innstillingene tilbakestilt til standardverdiene. Det anbefales at du noterer ned BIOS-innstillingene før du tar ut klokkebatteriet.

Før jobben

- 1 Ta av bakdekselet. Se "Ta av bakdekselet" på side 17.
- 2 Ta av hovedkortskjoldet. Se "Ta av hovedkortskjoldet" på side 31.

Prosedyre

- 1 Finn kontakten for klokkebatteriet. Se "Hovedkortkomponenter" på side 15.
- 2 Trykk festeklipsset bort fra klokkebatteriet til batteriet spretter ut.



1 klokkebatteri

2 festeklips

- 3 Løft klokkebatteriet ut av sokkelen.



Sette inn klokkebatteriet

 **ADVARSEL:** Før du gjør noe arbeid inne i datamaskinen, må du lese sikkerhetsinformasjonen som fulgte med datamaskinen og følge trinnene i "Før du begynner" på side 11. Følg instruksjonene i "Etter at du har arbeidet inne i datamaskinen" på side 13 når du er ferdig med arbeidet i datamaskinen. Du finner mer informasjon om god sikkerhetspraksis på hjemmesiden for overholdelse av forskrifter (Regulatory Compliance) på dell.com/regulatory_compliance.

 **ADVARSEL:** Batteriet kan eksplodere hvis det settes inn feil. Batteriet må bare byttes ut med samme eller tilsvarende type. Kvitt deg med brukte batterier i samsvar med produsentens veiledning.

Prosedyre

Vend den positive siden opp og sett klokkebatteriet i klokkebatterikontakten på hovedkortet.

Etter jobben

- 1 Sett på igjen hovedkortskjoldet. Se "Sette på hovedkortskjoldet" på side 32.
- 2 Sett på igjen bakdekselet. Se "Sette på bakdekselet" på side 18.
- 3 Følg instruksjonene i "Etter at du har arbeidet inne i datamaskinen" på side 13.

Ta ut det trådløse minikortet

⚠ ADVARSEL: Før du gjør noe arbeid inne i datamaskinen, må du lese sikkerhetsinformasjonen som fulgte med datamaskinen og følge trinnene i "Før du begynner" på side 11. Følg instruksjonene i "Etter at du har arbeidet inne i datamaskinen" på side 13 når du er ferdig med arbeidet i datamaskinen. Du finner mer informasjon om god sikkerhetspraksis på hjemmesiden for overholdelse av forskrifter (Regulatory Compliance) på dell.com/regulatory_compliance.

Før jobben

- 1 Ta av bakdekselet. Se "Ta av bakdekselet" på side 17.
- 2 Ta av hovedkortskjoldet. Se "Ta av hovedkortskjoldet" på side 31.

Prosedyre

- 1 Finn plasseringen til det trådløse minikortet. Se "Hovedkortkomponenter" på side 15.
- 2 Koble antennekablene fra det trådløse minikortet.
- 3 Skru ut skruene som fester det trådløse minikortet til hovedkortet.

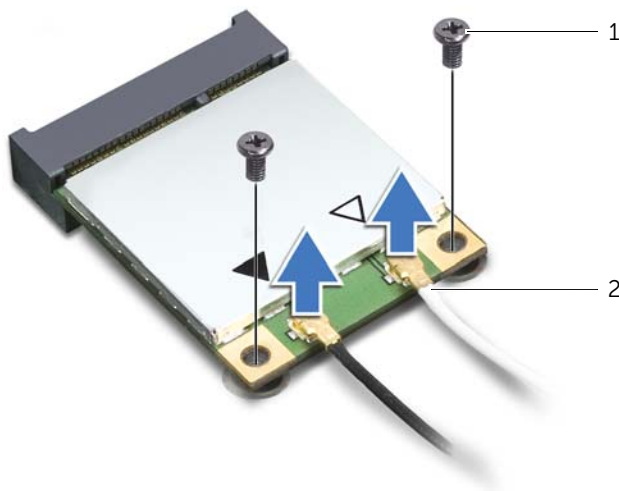

1 skruer (2)

2 antennekabler (2)

4 Skyv og ta det trådløse minikortet ut av kontakten for trådløst minikort.

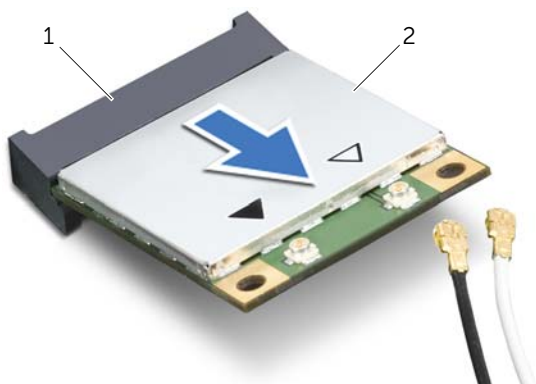

1 kontakt for trådløst minikort

2 trådløst minikort

Sette inn det trådløse minikortet



ADVARSEL: Før du gjør noe arbeid inne i datamaskinen, må du lese sikkerhetsinformasjonen som fulgte med datamaskinen og følge trinnene i "Før du begynner" på side 11. Følg instruksjonene i "Etter at du har arbeidet inne i datamaskinen" på side 13 når du er ferdig med arbeidet i datamaskinen. Du finner mer informasjon om god sikkerhetspraksis på hjemmesiden for overholdelse av forskrifter (Regulatory Compliance) på dell.com/regulatory_compliance.

Prosedyre



FORHOLDSREGEL: For å unngå skade på minikortet må du påse at det ikke ligger noen kabler under det trådløse minikortet.

- 1 Plasser hakket på det trådløse minikortet på linje med knasten på kontakten for trådløst minikort.
- 2 Sett inn det trådløse minikortet i 45-graders vinkel i kontakten for trådløst minikort.
- 3 Trykk den ytre enden av det trådløse minikortet ned og skru til skruene som fester det trådløse minikortet til hovedkortet.
- 4 Koble antennekablene til det trådløse minikortet.

Tabellen nedenfor viser fargeplaner for trådløse antennekabler for de trådløse minikortene som støttes av datamaskinen.

Kontakter på minikortet	Fargeplaner for trådløse antennekabler
WLAN + Bluetooth (2 kabler)	
Hoved-WLAN + Bluetooth (hvit trekant)	hvit
Hjelpe-WLAN + Bluetooth (svart trekant)	svart

Etter jobben

- 1 Sett på igjen hovedkortskjoldet. Se "Sette på hovedkortskjoldet" på side 32.
- 2 Sett på igjen bakdekselet. Se "Sette på bakdekselet" på side 18.
- 3 Følg instruksjonene i "Etter at du har arbeidet inne i datamaskinen" på side 13.

Ta ut mSATA-minikortet

⚠ ADVARSEL: Før du gjør noe arbeid inne i datamaskinen, må du lese sikkerhetsinformasjonen som fulgte med datamaskinen og følge trinnene i "Før du begynner" på side 11. Følg instruksjonene i "Etter at du har arbeidet inne i datamaskinen" på side 13 når du er ferdig med arbeidet i datamaskinen. Du finner mer informasjon om god sikkerhetspraksis på hjemmesiden for overholdelse av forskrifter (Regulatory Compliance) på dell.com/regulatory_compliance.

Før jobben

- 1 Ta av bakdekselet. Se "Ta av bakdekselet" på side 17.
- 2 Ta av hovedkortskjoldet. Se "Ta av hovedkortskjoldet" på side 31.

Prosedyre

- 1 Skru ut skruene som fester mSATA-minikortet til hovedkortet.
- 2 Skyv og ta ut mSATA-minikortet fra kontakten for mSATA-minikort.

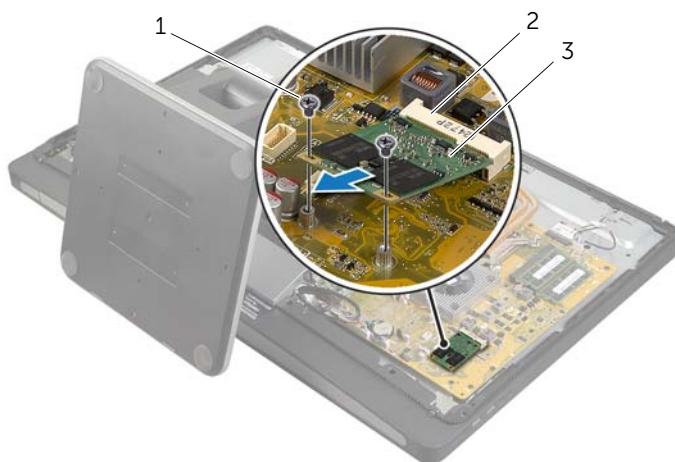

1 skruer (2)

2 kontakt for mSATA-minikort

3 mSATA-minikort

Sette inn mSATA-minikortet



ADVARSEL: Før du gjør noe arbeid inne i datamaskinen, må du lese sikkerhetsinformasjonen som fulgte med datamaskinen og følge trinnene i "Før du begynner" på side 11. Følg instruksjonene i "Etter at du har arbeidet inne i datamaskinen" på side 13 når du er ferdig med arbeidet i datamaskinen. Du finner mer informasjon om god sikkerhetspraksis på hjemmesiden for overholdelse av forskrifter (Regulatory Compliance) på dell.com/regulatory_compliance.

Prosedyre

- 1 Innrett hakket på mSATA/ mini-kortet med tappen på kontakt for mSATA-minikortet.
- 2 Sett inn mSATA minikortet i 45 graders vinkel i den aktuelle kontakt for mSATA-minikortet.
- 3 Skru til skruene som fester mSATA-minikortet til hovedkortet.

Etter jobben

- 1 Sett på igjen hovedkortskjoldet. Se "Sette på hovedkortskjoldet" på side 32.
- 2 Sett på igjen bakdekselet. Se "Sette på bakdekselet" på side 18.
- 3 Følg instruksjonene i "Etter at du har arbeidet inne i datamaskinen" på side 13.

Ta ut den innvendige rammen

⚠ ADVARSEL: Før du gjør noe arbeid inne i datamaskinen, må du lese sikkerhetsinformasjonen som fulgte med datamaskinen og følge trinnene i "Før du begynner" på side 11. Følg instruksjonene i "Etter at du har arbeidet inne i datamaskinen" på side 13 når du er ferdig med arbeidet i datamaskinen. Du finner mer informasjon om god sikkerhetspraksis på hjemmesiden for overholdelse av forskrifter (Regulatory Compliance) på dell.com/regulatory_compliance.

Før jobben

- 1 Ta av bakdekselet. Se "Ta av bakdekselet" på side 17.
- 2 Ta av pyntedekselet. Se "Ta av pyntedekselet" på side 19.
- 3 Ta av stativet. Se "Ta av stativet" på side 21.
- 4 Ta av I/U-panelet. Se "Ta av I/U-panelet" på side 40.

Prosedyre

- 1 Skru ut skruene som fester den innvendige rammen til skjermrammen.
- 2 Løsne den innvendige rammen forsiktig fra sidene og løft den av skjermrammen.

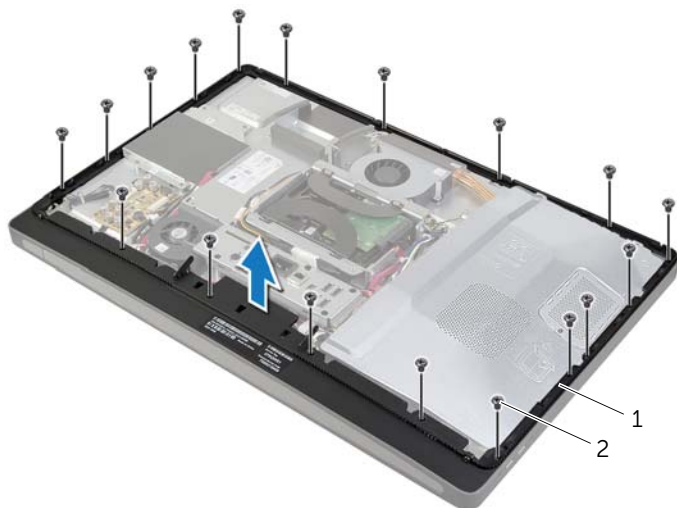

1 innvendig ramme

2 skruer (18)

Sette inn den innvendige rammen



ADVARSEL: Før du gjør noe arbeid inne i datamaskinen, må du lese sikkerhetsinformasjonen som fulgte med datamaskinen og følge trinnene i "Før du begynner" på side 11. Følg instruksjonene i "Etter at du har arbeidet inne i datamaskinen" på side 13 når du er ferdig med arbeidet i datamaskinen. Du finner mer informasjon om god sikkerhetspraksis på hjemmesiden for overholdelse av forskrifter (Regulatory Compliance) på dell.com/regulatory_compliance.

Prosedyre

- 1 Rett inn skruehullene på den innvendige rammen etter skruehullene på skjermrammen.
 -  **MERK:** Påse at alle kablene er ledet gjennom kabelføringene og at ingen kabler er kommet i klem mellom den innvendige rammen og skjermrammen.
- 2 Skru inn igjen skruene som fester den innvendige rammen til skjermrammen.

Etter jobben

- 1 Sett på igjen I/U-panelet. Se "Sette på I/U-panelet" på side 41.
- 2 Sett på igjen stativet. Se "Sette på stativet" på side 22.
- 3 Sett på igjen pyntedekselet. Se "Sette på pyntedekselet" på side 20.
- 4 Sett på igjen bakdekselet. "Sette på bakdekselet" på side 18.
- 5 Følg instruksjonene i "Etter at du har arbeidet inne i datamaskinen" på side 13.

Ta ut prosessorens varmeavledervifte

⚠ ADVARSEL: Før du gjør noe arbeid inne i datamaskinen, må du lese sikkerhetsinformasjonen som fulgte med datamaskinen og følge trinnene i "Før du begynner" på side 11. Følg instruksjonene i "Etter at du har arbeidet inne i datamaskinen" på side 13 når du er ferdig med arbeidet i datamaskinen. Du finner mer informasjon om god sikkerhetspraksis på hjemmesiden for overholdelse av forskrifter (Regulatory Compliance) på dell.com/regulatory_compliance.

Før jobben

- 1 Ta av bakdekselet. Se "Ta av bakdekselet" på side 17.
- 2 Ta av hovedkortskjoldet. Se "Ta av hovedkortskjoldet" på side 31.

Prosedyre

- 1 Koble kabelen til prosessorens varmeavledervifte fra hovedkortet.
- 2 Skru ut skruene som fester prosessorens varmeavledervifte til det midtre dekslet.
- 3 Løft prosessorens varmeavledervifte og før den ut av sporet i harddiskrammen.

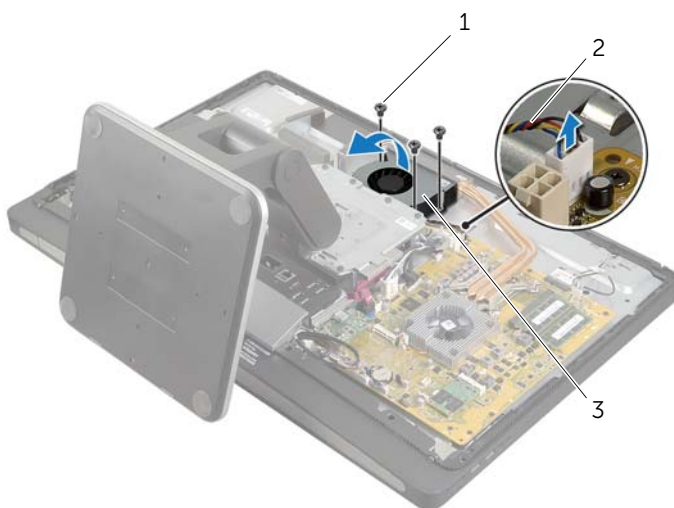

1 skruer (3)

2 kabel til prosessorens varmeavledervifte

3 prosessorens varmeavledervifte

Sette inn prosessorens varmeavledervifte



ADVARSEL: Før du gjør noe arbeid inne i datamaskinen, må du lese sikkerhetsinformasjonen som fulgte med datamaskinen og følge trinnene i "Før du begynner" på side 11. Følg instruksjonene i "Etter at du har arbeidet inne i datamaskinen" på side 13 når du er ferdig med arbeidet i datamaskinen. Du finner mer informasjon om god sikkerhetspraksis på hjemmesiden for overholdelse av forskrifter (Regulatory Compliance) på dell.com/regulatory_compliance.

Prosedyre

- 1 Skyv prosessorens varmeavledervifte under fanen på harddiskrammen og juster skruehullene på prosessorens varmeavledervifte med skruehullene på det midtre dekslet.
- 2 Skru inn skruene som fester prosessorens varmeavledervifte til det midtre dekslet.
- 3 Koble kabelen til prosessorens varmeavledervifte til hovedkortet.

Etter jobben

- 1 Sett på igjen hovedkortskjoldet. Se "Sette på hovedkortskjoldet" på side 32.
- 2 Sett på igjen bakdekselet. Se "Sette på bakdekselet" på side 18.
- 3 Følg instruksjonene i "Etter at du har arbeidet inne i datamaskinen" på side 13.

Ta ut prosessorens varmeavleder

⚠ ADVARSEL: Før du gjør noe arbeid inne i datamaskinen, må du lese sikkerhetsinformasjonen som fulgte med datamaskinen og følge trinnene i "Før du begynner" på side 11. Følg instruksjonene i "Etter at du har arbeidet inne i datamaskinen" på side 13 når du er ferdig med arbeidet i datamaskinen. Du finner mer informasjon om god sikkerhetspraksis på hjemmesiden for overholdelse av forskrifter (Regulatory Compliance) på dell.com/regulatory_compliance.

Før jobben

- 1 Ta av bakdekselet. Se "Ta av bakdekselet" på side 17.
- 2 Ta av hovedkortskjoldet. Se "Ta av hovedkortskjoldet" på side 31.

Prosedyre

- 1 Skru ut skruen som fester kjølespaltene og jordingskabelen til det midtre dekslet.
- 2 Løsne i rekkefølge (angitt på prosessorens varmeavleder) festeskrue som fester prosessorens varmeavleder til hovedkortet.
- 3 Løft prosessorens varmeavleder vekk fra hovedkortet.

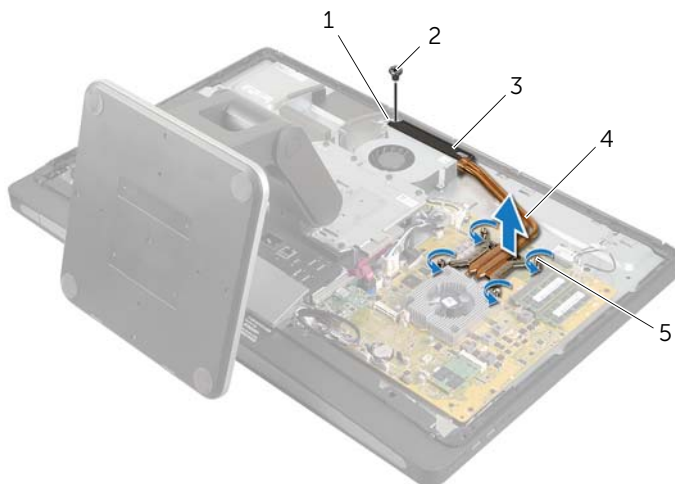

1	jordingskabel	2	skru
3	kjølespalter	4	prosessorens varmeavleder
5	festeskruer (4)		

Sette inn prosessorens varmeavleder



ADVARSEL: Før du gjør noe arbeid inne i datamaskinen, må du lese sikkerhetsinformasjonen som fulgte med datamaskinen og følge trinnene i "Før du begynner" på side 11. Følg instruksjonene i "Etter at du har arbeidet inne i datamaskinen" på side 13 når du er ferdig med arbeidet i datamaskinen. Du finner mer informasjon om god sikkerhetspraksis på hjemmesiden for overholdelse av forskrifter (Regulatory Compliance) på dell.com/regulatory_compliance.

Prosedyre



MERK: Den opprinnelige kjølepastaen kan brukes om igjen hvis det opprinnelige hovedkortet og varmeavlederen monteres sammen igjen. Hvis hovedkortet eller varmeavlederen byttes ut, må du bruke varmeplaten som fulgte med i pakken, for å sørge for at varmeledningsevne blir oppnådd.

- 1 Rengjør bunnen av prosessorens varmeavleder for kjølepasta og påfør kjølepasta på nytt.
- 2 Innrett festeskruene på prosessorens varmeavleder etter skruehullene på hovedkortet.
- 3 Trekk til festeskruene som fester prosessorens varmeavleder til hovedkortet, i angitt rekkefølge (angitt på prosessorens varmeavleder).
- 4 Skru inn skruen som fester kjølespaltene og jordingskabelen til det midtre dekslet.

Etter jobben

- 1 Sett på igjen hovedkortskjoldet. Se "Sette på hovedkortskjoldet" på side 32.
- 2 Sett på igjen bakdekselet. Se "Sette på bakdekselet" på side 18.
- 3 Følg instruksjonene i "Etter at du har arbeidet inne i datamaskinen" på side 13.

Ta ut prosessoren

⚠ ADVARSEL: Før du gjør noe arbeid inne i datamaskinen, må du lese sikkerhetsinformasjonen som fulgte med datamaskinen og følge trinnene i "Før du begynner" på side 11. Følg instruksjonene i "Etter at du har arbeidet inne i datamaskinen" på side 13 når du er ferdig med arbeidet i datamaskinen. Du finner mer informasjon om god sikkerhetspraksis på hjemmesiden for overholdelse av forskrifter (Regulatory Compliance) på dell.com/regulatory_compliance.

⚠ FORHOLDSREGEL: Prosessorer er ekstremt ømfintlige. Ta bare i kantene på prosessoren og berør ikke metallpinnene.

Før jobben

- 1 Ta av bakdekselet. Se "Ta av bakdekselet" på side 17.
- 2 Ta av hovedkortskjoldet. Se "Ta av hovedkortskjoldet" på side 31.
- 3 Ta ut prosessorens varmeavleder. Se "Ta ut prosessorens varmeavleder" på side 53.

Prosedyre

- 1 Press utløserspaken ned og trekk den deretter ut for å frigjøre den fra sikringsknasten.
- 2 Trekk utløserspaken helt ut for å åpne prosessordekselet.
- 3 Løft prosessoren forsiktig og ta den ut av prosessorsockelen.



1	utløserspak	2	prosessordekselet
3	festetapp	4	prosessor

Sette inn prosessoren

⚠ ADVARSEL: Før du gjør noe arbeid inne i datamaskinen, må du lese sikkerhetsinformasjonen som fulgte med datamaskinen og følge trinnene i "Før du begynner" på side 11. Følg instruksjonene i "Etter at du har arbeidet inne i datamaskinen" på side 13 når du er ferdig med arbeidet i datamaskinen. Du finner mer informasjon om god sikkerhetspraksis på hjemmesiden for overholdelse av forskrifter (Regulatory Compliance) på dell.com/regulatory_compliance.

Prosedyre

- 1 Påse at utløserpaken på prosessorsokkelen er helt strukket ut i åpen stilling.
- ⚠ FORHOLDSREGEL:** Du må plassere prosessoren riktig i prosessorsokkelen for å unngå permanent skade på prosessoren.
- 2 Rett inn hakkene på prosessoren med knastene på prosessorsokkelen.
- 3 Juster pinne-1-hjørnet på prosessoren etter pinne-1-hjørnet på prosessorsokkelen, og plasser deretter prosessoren ned i soklen.
- ⚠ FORHOLDSREGEL:** Kontroller at hakket på prosessordekslet er plassert under justeringspinne.
- 4 Lukk prosessordekslet når prosessoren er ordentlig på plass i sokkelen.
- 5 Drei utløserpaken ned, og skyv den under tappet på prosessordekslet.

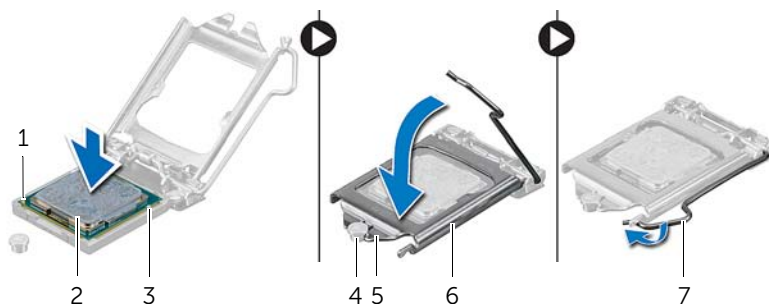

1	prosessorhjørne med pinne 1	2	prosessor
3	justeringstapper (2)	4	justeringspinne
5	hakk i prosessordeksel	6	prosessordeksel
7	utløserpak		

Etter jobben

- 1 Sett inn prosessorens varmeavleder. Se "Sette inn prosessorens varmeavleder" på side 54.
- 2 Sett på igjen hovedkortskjoldet. Se "Sette på hovedkortskjoldet" på side 32.
- 3 Sett på igjen bakdekselet. Se "Sette på bakdekselet" på side 18.
- 4 Følg instruksjonene i "Etter at du har arbeidet inne i datamaskinen" på side 13.

Ta ut strømforsyningsenheten



ADVARSEL: Før du gjør noe arbeid inne i datamaskinen, må du lese sikkerhetsinformasjonen som fulgte med datamaskinen og følge trinnene i "Før du begynner" på side 11. Følg instruksjonene i "Etter at du har arbeidet inne i datamaskinen" på side 13 når du er ferdig med arbeidet i datamaskinen. Du finner mer informasjon om god sikkerhetspraksis på hjemmesiden for overholdelse av forskrifter (Regulatory Compliance) på dell.com/regulatory_compliance.

Før jobben

- 1 Ta av bakdekselet. Se "Ta av bakdekselet" på side 17.
- 2 Ta av pyntedekselet. Se "Ta av pyntedekselet" på side 19.
- 3 Ta av stativet. Se "Ta av stativet" på side 21.
- 4 Ta av I/U-panelet. Se "Ta av I/U-panelet" på side 40.
- 5 Ta av hovedkortskjoldet. Se "Ta av hovedkortskjoldet" på side 31.

Prosedyre

- 1 Trykk ned festklipsen og koble den primære strømkabelen samt strømkabelen til prosessoren fra hovedkortet.
- 2 Fjern den primære strømforsyningskabelen samt strømkabelen til prosessoren fra føringsporene.
- 3 Trykk på festklipsset på kontakten til strømportkabelen og koble fra strømforsyningsenheten.
- 4 Koble kabelen til strømforsyningsindikatoren fra strømforsyningsenheten.
- 5 Løft festklipset og koble kabelen til strømforsyningsviften fra strømforsyningsenheten.
- 6 Skru ut skruene som fester strømforsyningen til det midtre dekslet.
- 7 Løft strømforsyningsenheten ut av det midtre dekslet.

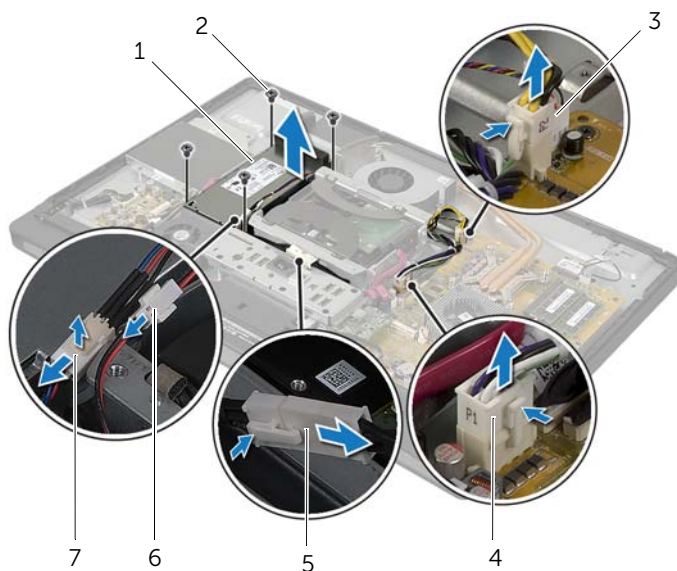

1	strømforsyningsenhet	2	skruer (4)
3	kontakt for prosessorens strømforsyningskabel	4	kontakt for hovedstrømforsyningskabel
5	strømportkabel	6	kontakt for strømforsyningsindikator
7	kontakt for strømforsyningsvifte		

Sette inn strømforsyningsenheten



ADVARSEL: Før du gjør noe arbeid inne i datamaskinen, må du lese sikkerhetsinformasjonen som fulgte med datamaskinen og følge trinnene i "Før du begynner" på side 11. Følg instruksjonene i "Etter at du har arbeidet inne i datamaskinen" på side 13 når du er ferdig med arbeidet i datamaskinen. Du finner mer informasjon om god sikkerhetspraksis på hjemmesiden for overholdelse av forskrifter (Regulatory Compliance) på dell.com/regulatory_compliance.

Prosedyre

- 1 Juster skruehullene på strømforsyningen etter skruehullene i det midtre dekslet og skru inn skruene som fester strømforsyningen til midtdekselet.
- 2 Koble kabelen til strømforsyningsviften, strømindikatorkabelen og kabelen til strømkontakten til strømforsyningen.
- 3 Før den primære strømforsyningskabelen samt strømkabelen til prosessoren langs føringssporene.
- 4 Koble den primære strømforsyningskabelen samt strømkabelen til prosessoren til hovedkortet.

Etter jobben

- 1 Sett på igjen hovedkortskjoldet. Se "Sette på hovedkortskjoldet" på side 32.
- 2 Sett på igjen I/U-panelet. Se "Sette på I/U-panelet" på side 41.
- 3 Sett på igjen stativet. Se "Sette på stativet" på side 22.
- 4 Sett på igjen pyntedekselet. Se "Sette på pyntedekselet" på side 20.
- 5 Sett på igjen bakdekselet. Se "Sette på bakdekselet" på side 18.
- 6 Følg instruksjonene i "Etter at du har arbeidet inne i datamaskinen" på side 13.

Fjerne det mottakeren for det trådløser taststuret/musen



ADVARSEL: Før du gjør noe arbeid inne i datamaskinen, må du lese sikkerhetsinformasjonen som fulgte med datamaskinen og følge trinnene i "Før du begynner" på side 11. Følg instruksjonene i "Etter at du har arbeidet inne i datamaskinen" på side 13 når du er ferdig med arbeidet i datamaskinen. Du finner mer informasjon om god sikkerhetspraksis på hjemmesiden for overholdelse av forskrifter (Regulatory Compliance) på dell.com/regulatory_compliance.

Før jobben

- 1 Ta av bakdekselet. Se "Ta av bakdekselet" på side 17.
- 2 Ta av stativet. Se "Ta av stativet" på side 21.
- 3 Ta av pyntedekselet. Se "Ta av pyntedekselet" på side 19.
- 4 Ta av I/U-panelet. Se "Ta av I/U-panelet" på side 40.
- 5 Ta av hovedkortskjoldet. Se "Ta av hovedkortskjoldet" på side 31.
- 6 Ta ut den innvendige rammen. Se "Ta ut den innvendige rammen" på side 49.

Prosedyre

- 1 Skru ut skruene som fester mottakeren til det/den trådløse tastaturet/musen til skjermenheten.
- 2 Skru ut skruene som fester jordingskabelen til mellomdekslet og skjermmrammen.
- 3 Koble kabelen til den trådløse mottakeren for tastaturet/musen fra hovedkortet.
- 4 Legg merke til hvordan kabelen til den trådløse mottakeren for tastaturet/musen er ført, og fjern kablen fra sporet.
- 5 Løft den trådløse mottakeren for tastaturet/musen sammen med kabelen ut av datamaskinen.

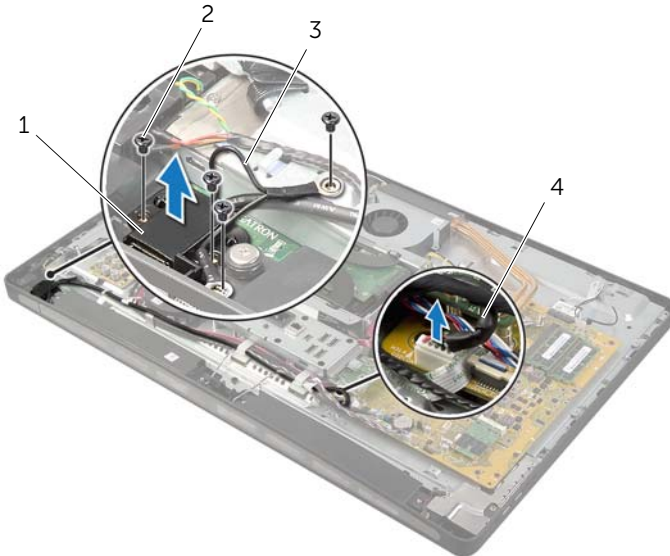

1	Mottaker for trådløst tastatur/mus	2	skruer (4)
3	Jordingskabler (2)	4	Kabel til mottaker for trådløst tastatur/mus

Sette tilbake mottakeren for det trådløse taststuret/musen



ADVARSEL: Før du gjør noe arbeid inne i datamaskinen, må du lese sikkerhetsinformasjonen som fulgte med datamaskinen og følge trinnene i "Før du begynner" på side 11. Følg instruksjonene i "Etter at du har arbeidet inne i datamaskinen" på side 13 når du er ferdig med arbeidet i datamaskinen. Du finner mer informasjon om god sikkerhetspraksis på hjemmesiden for overholdelse av forskrifter (Regulatory Compliance) på dell.com/regulatory_compliance.

Prosedyre

- 1 Juster skruehullene på mottakeren for det/den trådløse tastaturet/musen med skruehullene på skjermrammen.
- 2 Sett tilbake skruene som fester mottakeren til det/den trådløse tastaturet/musen til skjermrammen.
- 3 Juster skruehullene på jordingskabelen med skruehullene på kabinettet og skjermenrammen.
- 4 Sett tilbake skruene som fester jordingskabelen til mellomdekslet og skjermrammen.
- 5 Led kabelen til mottakeren for det/den trådløse tastaturet/musen gjennom kabelføringene og koble kabelen til hovedkortet.

Etter jobben

- 1 Sett inn igjen den innvendige rammen. Se "Sette inn den innvendige rammen" på side 50.
- 2 Sett på igjen hovedkortskjoldet. Se "Sette på hovedkortskjoldet" på side 32.
- 3 Sett på igjen I/U-panelet. Se "Sette på I/U-panelet" på side 41.
- 4 Sett på igjen stativet. Se "Sette på stativet" på side 22.
- 5 Sett på igjen pyntedekselet. Se "Sette på pyntedekselet" på side 20.
- 6 Sett på igjen bakdekselet. Se "Sette på bakdekselet" på side 18.
- 7 Følg instruksjonene i "Etter at du har arbeidet inne i datamaskinen" på side 13.

Ta av høyttalerne



ADVARSEL: Før du gjør noe arbeid inne i datamaskinen, må du lese sikkerhetsinformasjonen som fulgte med datamaskinen og følge trinnene i "Før du begynner" på side 11. Følg instruksjonene i "Etter at du har arbeidet inne i datamaskinen" på side 13 når du er ferdig med arbeidet i datamaskinen. Du finner mer informasjon om god sikkerhetspraksis på hjemmesiden for overholdelse av forskrifter (Regulatory Compliance) på dell.com/regulatory_compliance.

Før jobben

- 1 Ta av bakdekselet. Se "Ta av bakdekselet" på side 17.
- 2 Ta av pyntedekselet. Se "Ta av pyntedekselet" på side 19.
- 3 Ta av stativet. Se "Ta av stativet" på side 21.
- 4 Ta av I/U-panelet. Se "Ta av I/U-panelet" på side 40.
- 5 Ta av hovedkortskjoldet. Se "Ta av hovedkortskjoldet" på side 31.
- 6 Ta ut den innvendige rammen. Se "Ta ut den innvendige rammen" på side 49.

Prosedyre

- 1 Koble høyttalerkabelen fra hovedkortet.
- 2 Legg merke til hvordan høyttalerkabelen er ført og ta høyttalerkabelen ut av kabelføringene.
- 3 Skru ut skruene som fester høyttalerne til skjermmrammen.
- 4 Løft høyttalerne bort fra skjermmrammen.

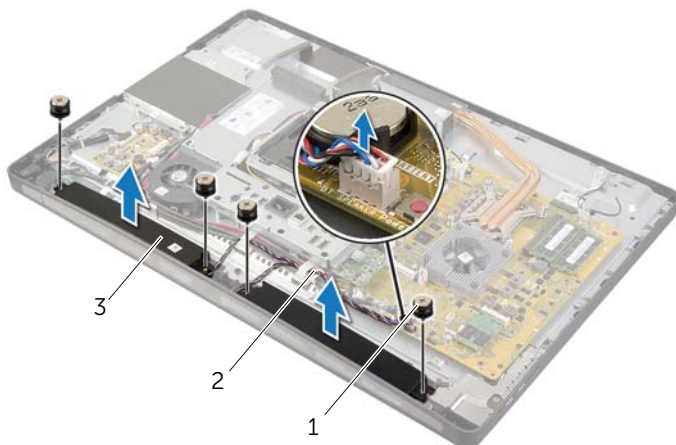

1 skruer (4)

2 høyttalerkabel

3 høyttalere (2)

Sette inn høyttalerne



ADVARSEL: Før du gjør noe arbeid inne i datamaskinen, må du lese sikkerhetsinformasjonen som fulgte med datamaskinen og følge trinnene i "Før du begynner" på side 11. Følg instruksjonene i "Etter at du har arbeidet inne i datamaskinen" på side 13 når du er ferdig med arbeidet i datamaskinen. Du finner mer informasjon om god sikkerhetspraksis på hjemmesiden for overholdelse av forskrifter (Regulatory Compliance) på dell.com/regulatory_compliance.

Prosedyre

- 1 Rett inn skruehullene på høyttalerne etter skruehullene på skjermrammen.
- 2 Skru inn skruene som fester høyttalerne til skjermrammen.
- 3 Før høyttalerkabelen gjennom kabelsporene og koble høyttalerkabelen til hovedkortet.

Etter jobben

- 1 Sett inn igjen den innvendige rammen. Se "Sette inn den innvendige rammen" på side 50.
- 2 Sett på igjen hovedkortskjoldet. Se "Sette på hovedkortskjoldet" på side 32.
- 3 Sett på igjen I/U-panelet. Se "Sette på I/U-panelet" på side 41.
- 4 Sett på igjen stativet. Se "Sette på stativet" på side 22.
- 5 Sett på igjen pyntedekselet. Se "Sette på pyntedekselet" på side 20.
- 6 Sett på igjen bakdekselet. Se "Sette på bakdekselet" på side 18.
- 7 Følg instruksjonene i "Etter at du har arbeidet inne i datamaskinen" på side 13.

Ta ut I/U-kortet



ADVARSEL: Før du gjør noe arbeid inne i datamaskinen, må du lese sikkerhetsinformasjonen som fulgte med datamaskinen og følge trinnene i "Før du begynner" på side 11. Følg instruksjonene i "Etter at du har arbeidet inne i datamaskinen" på side 13 når du er ferdig med arbeidet i datamaskinen. Du finner mer informasjon om god sikkerhetspraksis på hjemmesiden for overholdelse av forskrifter (Regulatory Compliance) på dell.com/regulatory_compliance.

Før jobben

- 1 Ta av bakdekselet. Se "Ta av bakdekselet" på side 17.
- 2 Ta av pyntedekselet. Se "Ta av pyntedekselet" på side 19.
- 3 Ta av stativet. Se "Ta av stativet" på side 21.
- 4 Ta av I/U-panelet. Se "Ta av I/U-panelet" på side 40.
- 5 Ta av hovedkortsjoldet. Se "Ta av hovedkortsjoldet" på side 31.

Prosedyre

- 1 Skru ut skruene som fester I/U-kortet til det midtre dekslet.
- 2 Løft forsiktig I/U-kortet ut av det midtre dekslet og snu I/U-kortet rundt.
- 3 Trykk på festeklipset og koble fra strømportkabelen.
- 4 Legg merke til hvordan strømkabelen er ført, og koble kabelen fra strømforsyningen.
- 5 Løft I/U-kortet vekk fra kabinettet.

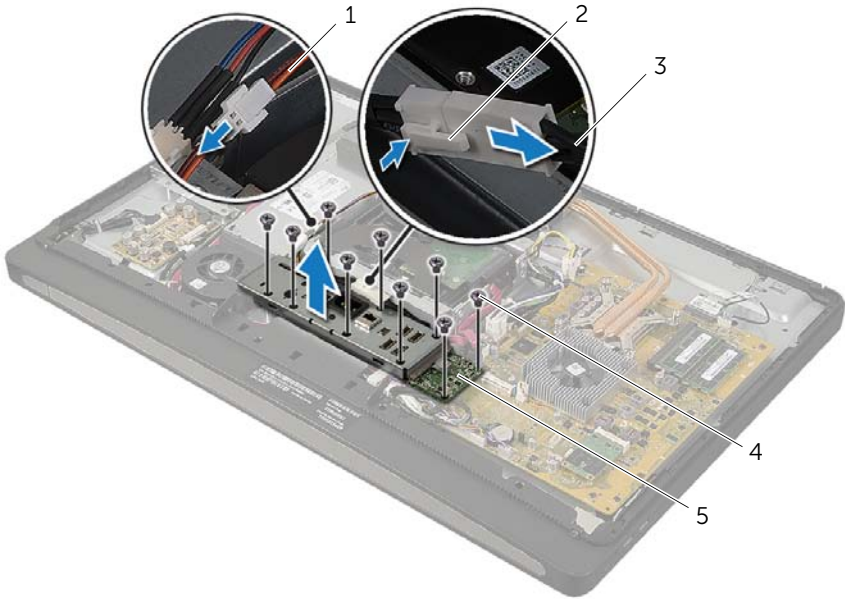

1	strømforsyningsindikator kabel	2	festeklips
3	strømportkabel	4	skruer (9)
5	I/U-kortet		

- 6 Skyv festeklaffene utover for å frigjøre I/U-kortet, og løft deretter I/U-kortet ut av I/U-kortbraketten.

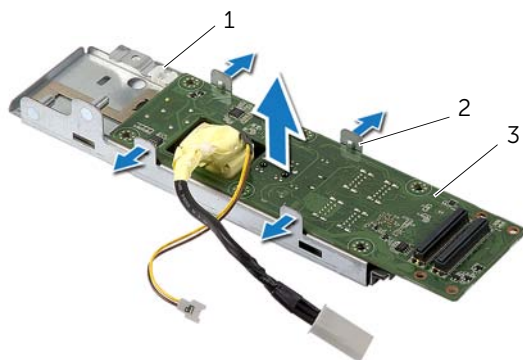

1 I/U-kortbrakett

2 festeklaffer (4)

3 I/U-kort

Sette inn I/U-kortet



ADVARSEL: Før du gjør noe arbeid inne i datamaskinen, må du lese sikkerhetsinformasjonen som fulgte med datamaskinen og følge trinnene i "Før du begynner" på side 11. Følg instruksjonene i "Etter at du har arbeidet inne i datamaskinen" på side 13 når du er ferdig med arbeidet i datamaskinen. Du finner mer informasjon om god sikkerhetspraksis på hjemmesiden for overholdelse av forskrifter (Regulatory Compliance) på dell.com/regulatory_compliance.

Prosedyre

- 1 Skyv kabelen til strømkontakten og indikatoren igjennom sporet på I/U-kortets brakett.
- 2 Plasser I/U-kortet i I/U-kortbraketten og press festeklaffene på plass for å feste I/U-kortet til I/U-kortbraketten.
- 3 Led strømforsyningens indikatorkabel gjennom kabelføringene og koble kabelen til strømforsyningen.
- 4 Koble strømportkabelen til strømforsyningsenheten.
- 5 Rett inn skruerhullene på I/U-kortenheten etter skruerhullene på det midtre dekslet.
- 6 Trykk I/U-kortenheten ned for å koble I/U-kortet til hovedkortet.
 **MERK:** Påse at ingen kabler kommer i klem under I/U-kortenheten.
- 7 Skru inn skruene som fester I/U-kortenheten til det midtre dekslet.

Etter jobben

- 1 Sett på igjen hovedkortskjoldet. Se "Sette på hovedkortskjoldet" på side 32.
- 2 Sett på igjen I/U-panelet. Se "Sette på I/U-panelet" på side 41.
- 3 Sett på igjen stativet. Se "Sette på stativet" på side 22.
- 4 Sett på igjen pyntedekselet. Se "Sette på pyntedekselet" på side 20.
- 5 Sett på igjen bakdekselet. Se "Sette på bakdekselet" på side 18.
- 6 Følg instruksjonene i "Etter at du har arbeidet inne i datamaskinen" på side 13.

Fjerne antennemodulene



ADVARSEL: Før du gjør noe arbeid inne i datamaskinen, må du lese sikkerhetsinformasjonen som fulgte med datamaskinen og følge trinnene i "Før du begynner" på side 11. Følg instruksjonene i "Etter at du har arbeidet inne i datamaskinen" på side 13 når du er ferdig med arbeidet i datamaskinen. Du finner mer informasjon om god sikkerhetspraksis på hjemmesiden for overholdelse av forskrifter (Regulatory Compliance) på dell.com/regulatory_compliance.

Før jobben

- 1 Ta av bakdekselet. Se "Ta av bakdekselet" på side 17.
- 2 Ta av pyntedekselet. Se "Ta av pyntedekselet" på side 19.
- 3 Ta av stativet. Se "Ta av stativet" på side 21.
- 4 Ta av I/U-panelet. Se "Ta av I/U-panelet" på side 40.
- 5 Ta av hovedkortskjoldet. Se "Ta av hovedkortskjoldet" på side 31.
- 6 Ta ut den innvendige rammen. Se "Ta ut den innvendige rammen" på side 49.

Prosedyre

- 1 Koble de trådløse antennekablene fra det trådløse minikortet.
- 2 Merk deg hvordan antennekablene er lagt og ta kablene ut av kabelføringene.
- 3 Trekk antennemodulene av skjermrammen.
- 4 Løft antennemodulene ut av skjermrammen.

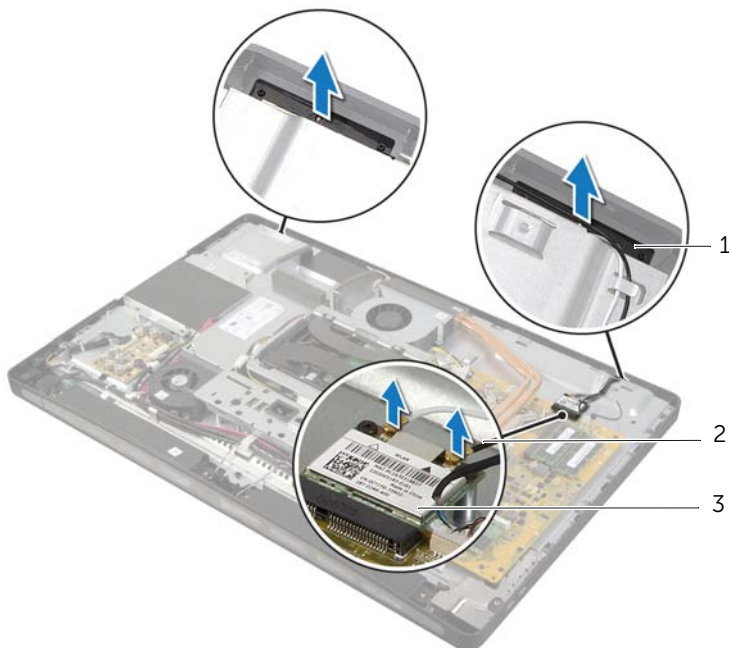

1 antennemoduler (2)

2 antennekabler (2)

3 trådløst minikort

Montere antennemodulene



ADVARSEL: Før du gjør noe arbeid inne i datamaskinen, må du lese sikkerhetsinformasjonen som fulgte med datamaskinen og følge trinnene i "Før du begynner" på side 11. Følg instruksjonene i "Etter at du har arbeidet inne i datamaskinen" på side 13 når du er ferdig med arbeidet i datamaskinen. Du finner mer informasjon om god sikkerhetspraksis på hjemmesiden for overholdelse av forskrifter (Regulatory Compliance) på dell.com/regulatory_compliance.

Prosedyre

- 1 Juster antennemodulene etter justeringspinnene på skjermrammen og fest antennemodulene til skjermrammen.
- 2 Før antennekablene gjennom føringssporet og koble antennekablene til det trådløse minikortet.

Etter jobben

- 1 Sett inn igjen den innvendige rammen. Se "Sette inn den innvendige rammen" på side 50.
- 2 Sett på igjen hovedkortskjoldet. Se "Sette på hovedkortskjoldet" på side 32.
- 3 Sett på igjen I/U-panelet. Se "Sette på I/U-panelet" på side 41.
- 4 Sett på igjen stativet. Se "Sette på stativet" på side 22.
- 5 Sett på igjen pyntedekselet. Se "Sette på pyntedekselet" på side 20.
- 6 Sett på igjen bakdekselet. Se "Sette på bakdekselet" på side 18.
- 7 Følg instruksjonene i "Etter at du har arbeidet inne i datamaskinen" på side 13.

Ta ut strømknappenheten



ADVARSEL: Før du gjør noe arbeid inne i datamaskinen, må du lese sikkerhetsinformasjonen som fulgte med datamaskinen og følge trinnene i "Før du begynner" på side 11. Følg instruksjonene i "Etter at du har arbeidet inne i datamaskinen" på side 13 når du er ferdig med arbeidet i datamaskinen. Du finner mer informasjon om god sikkerhetspraksis på hjemmesiden for overholdelse av forskrifter (Regulatory Compliance) på dell.com/regulatory_compliance.

Før jobben

- 1 Ta av bakdekselet. Se "Ta av bakdekselet" på side 17.
- 2 Ta av pyntedekselet. Se "Ta av pyntedekselet" på side 19.
- 3 Ta av stativet. Se "Ta av stativet" på side 21.
- 4 Ta av hovedkortskjoldet. Se "Ta av hovedkortskjoldet" på side 31.
- 5 Ta ut den innvendige rammen. Se "Ta ut den innvendige rammen" på side 49

Prosedyre

- 1 Koble strømknappkabelen fra hovedkortet.
- 2 Legg merke til hvordan kabelen til strømknappen er ført, og fjern kabelen til strømknappen fra sporene.
- 3 Skru ut skruene som fester strømknappenheten til skjermmrammen.
- 4 Press strømknappen innover for å frigjøre den fra spalten i skjermmrammen, og løft deretter forsiktig strømknappenheten ut av skjermmrammen.

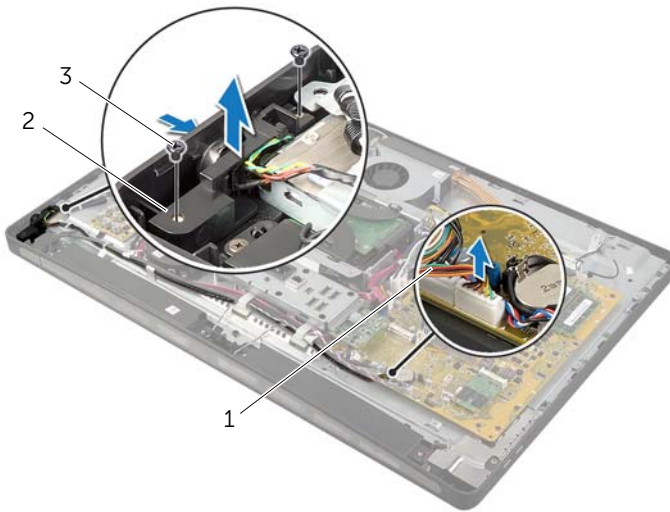

1 kabel til strømknapp

2 strømknappenhet

3 skruer (2)

Sette inn strømknappenheten



ADVARSEL: Før du gjør noe arbeid inne i datamaskinen, må du lese sikkerhetsinformasjonen som fulgte med datamaskinen og følge trinnene i "Før du begynner" på side 11. Følg instruksjonene i "Etter at du har arbeidet inne i datamaskinen" på side 13 når du er ferdig med arbeidet i datamaskinen. Du finner mer informasjon om god sikkerhetspraksis på hjemmesiden for overholdelse av forskrifter (Regulatory Compliance) på dell.com/regulatory_compliance.

Prosedyre

- 1 Press strømknappen inn i spalten i skjermrammen, og plasser deretter forsiktig strømknappenheten på skjermrammen.
- 2 Juster skruehullene på strømknappenheten med skruehullene på skjermrammen.
- 3 Skru inn skruene som fester strømknappenheten til skjermrammen.
- 4 Led strømknappkabelen gjennom kabelføringene og koble den til hovedkortet.

Etter jobben

- 1 Sett inn igjen den innvendige rammen. Se "Sette inn den innvendige rammen" på side 50.
- 2 Sett på igjen hovedkortskjoldet. Se "Sette på hovedkortskjoldet" på side 32.
- 3 Sett på igjen stativet. Se "Sette på stativet" på side 22.
- 4 Sett på igjen pyntedekselet. Se "Sette på pyntedekselet" på side 20.
- 5 Sett på igjen bakdekselet. Se "Sette på bakdekselet" på side 18.
- 6 Følg instruksjonene i "Etter at du har arbeidet inne i datamaskinen" på side 13.

Ta ut hovedkortet



ADVARSEL: Før du gjør noe arbeid inne i datamaskinen, må du lese sikkerhetsinformasjonen som fulgte med datamaskinen og følge trinnene i "Før du begynner" på side 11. Følg instruksjonene i "Etter at du har arbeidet inne i datamaskinen" på side 13 når du er ferdig med arbeidet i datamaskinen. Du finner mer informasjon om god sikkerhetspraksis på hjemmesiden for overholdelse av forskrifter (Regulatory Compliance) på dell.com/regulatory_compliance.



MERK: Datamaskinens servicekode er lagret i hovedkortet. Du må oppgi servicekoden i System Setup-programmet når du har satt inn hovedkortet.



MERK: Før du kobler kablene fra hovedkortet, må du merke deg plasseringen av kontaktene, slik at du kan koble riktig til igjen etter at du har skiftet ut hovedkortet.

Før jobben

- 1 Ta av bakdekselet. Se "Ta av bakdekselet" på side 17.
- 2 Ta av pyntedekselet. Se "Ta av pyntedekselet" på side 19.
- 3 Ta av stativet. Se "Ta av stativet" på side 21.
- 4 Ta av I/U-panelet. Se "Ta av I/U-panelet" på side 40.
- 5 Ta av hovedkortskjoldet. Se "Ta av hovedkortskjoldet" på side 31.
- 6 Følg instruksjonene fra trinn 1 til trinn 5 i "Ta ut I/U-kortet" på side 67.
- 7 Ta ut minnemodul(e). Se "Ta ut minnemodul(er)" på side 28.
- 8 Ta ut mSATA-minikortet. Se "Ta ut mSATA-minikortet" på side 47.
- 9 Ta ut det trådløse minikortet. Se "Ta ut det trådløse minikortet" på side 44.
- 10 Ta ut prosessorens varmeavleder. Se "Ta ut prosessorens varmeavleder" på side 53.
- 11 Ta ut prosessoren. Se "Ta ut prosessoren" på side 55.

Prosedyre

1 Koble fra alle kabler som er koblet til hovedkortet.



MERK: Se "Hovedkortkomponenter" på side 15 for informasjon om plasseringen av kontaktene.

2 Fjern skruene som fester hovedkortet til dert midte dekslet.

3 Løft hovedkortet ut av dert midtre dekslet.

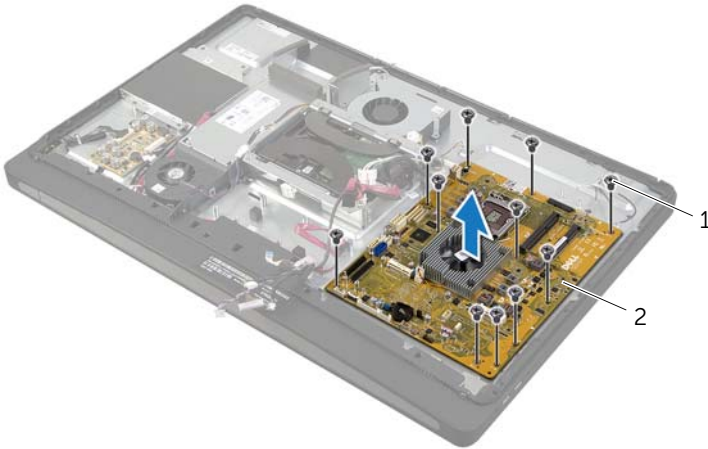

1 skruer (11)

2 systemkort

Sette inn hovedkortet



ADVARSEL: Før du gjør noe arbeid inne i datamaskinen, må du lese sikkerhetsinformasjonen som fulgte med datamaskinen og følge trinnene i "Før du begynner" på side 11. Følg instruksjonene i "Etter at du har arbeidet inne i datamaskinen" på side 13 når du er ferdig med arbeidet i datamaskinen. Du finner mer informasjon om god sikkerhetspraksis på hjemmesiden for overholdelse av forskrifter (Regulatory Compliance) på dell.com/regulatory_compliance.



MERK: Datamaskinens servicekode er lagret i hovedkortet. Du må oppgi servicekoden i System Setup-programmet når du har satt inn hovedkortet.

Prosedyre

- 1 Tilpass skruerullene på hovedkortet etter skruerullene på midtdekslet.
- 2 Skru inn igjen skruene som fester hovedkortet til det midtre dekslet.
- 3 Koble de frakoblede kablene til hovedkortet:

Etter jobben

- 1 Sett inn prosessoren. Se "Sette inn prosessoren" på side 56.
- 2 Sett inn prosessorens varmeavleder. Se "Sette inn prosessorens varmeavleder" på side 54.
- 3 Sett inn det trådløse minikortet. Se "Sette inn det trådløse minikortet" på side 46.
- 4 Sett inn mSATA-minikortet. Se "Sette inn mSATA-minikortet" på side 48.
- 5 Sett inn minnemodulene. Se "Sette inn minnemodulen(e)" på side 30.
- 6 Følg instruksjonene fra trinn 3 til trinn 7 i "Sette inn I/U-kortet" på side 70.
- 7 Sett på igjen hovedkortskjoldet. Se "Sette på hovedkortskjoldet" på side 32.
- 8 Sett på igjen I/U-panelet. Se "Sette på I/U-panelet" på side 41.
- 9 Sett på igjen stativet. Se "Sette på stativet" på side 22.
- 10 Sett på igjen pyntedekselet. Se "Sette på pyntedekselet" på side 20.
- 11 Sett på igjen bakdekselet. Se "Sette på bakdekselet" på side 18.
- 12 Følg instruksjonene i "Etter at du har arbeidet inne i datamaskinen" på side 13.

Oppgi servicekoden i System Setup-programmet

- 1 Slå på datamaskinen.
- 2 Trykk på <F2> under POST for å starte System Setup-programmet.
- 3 Naviger til kategorien **Main** (hovedkategorien) og skriv inn servicekoden i feltet **Service Tag Input** (Anngi servicekode). Se "System Setup-valg" på side 104.

Ta ut I/U-kortet på siden



ADVARSEL: Før du gjør noe arbeid inne i datamaskinen, må du lese sikkerhetsinformasjonen som fulgte med datamaskinen og følge trinnene i "Før du begynner" på side 11. Følg instruksjonene i "Etter at du har arbeidet inne i datamaskinen" på side 13 når du er ferdig med arbeidet i datamaskinen. Du finner mer informasjon om god sikkerhetspraksis på hjemmesiden for overholdelse av forskrifter (Regulatory Compliance) på dell.com/regulatory_compliance.

Før jobben

- 1 Ta av bakdekselet. Se "Ta av bakdekselet" på side 17.
- 2 Ta av pyntedekselet. Se "Ta av pyntedekselet" på side 19.
- 3 Ta av stativet. Se "Ta av stativet" på side 21.
- 4 Ta av I/U-panelet. Se "Ta av I/U-panelet" på side 40.
- 5 Ta av hovedkortskjoldet. Se "Ta av hovedkortskjoldet" på side 31.
- 6 Ta ut den innvendige rammen. Se "Ta ut den innvendige rammen" på side 49.
- 7 Følg instruksjonene fra trinn 1 til trinn 5 i "Ta ut I/U-kortet" på side 67.
- 8 Koble antennekablene fra det trådløse minikortet. Se "Ta ut det trådløse minikortet" på side 44.
- 9 Ta ut prosessorens varmeavleder. Se "Ta ut prosessorens varmeavleder" på side 53.
- 10 Følg instruksjonene fra trinn 1 til trinn 3 i "Ta ut hovedkortet" på side 77.

Prosedyre

- 1 Skru ut skruene som fester I/U-kortskjoldet på siden til skjermmrammen.
- 2 Løft side-I/U-kortskjoldet ut av side-I/U-kortet.

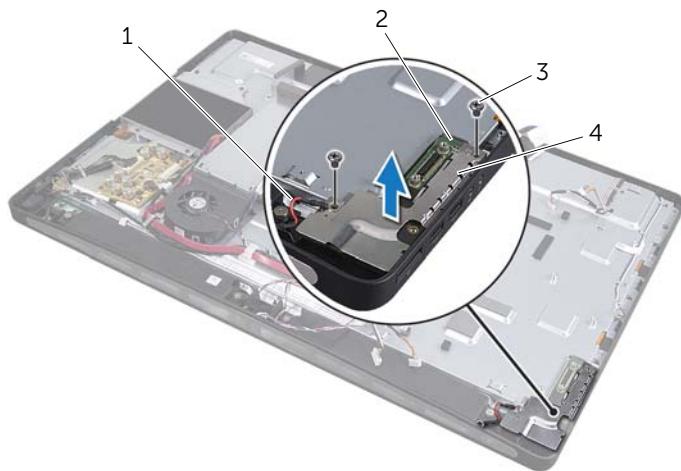

1	jordingskabel	2	I/U-kort på siden
3	skruer (2)	4	I/U-kortskjold på siden

- 3 Løft forsiktig I/U-kortet på siden, og start fra den indre kanten med å løsne portene på I/U-kortet på siden fra sporene i skjermmrammen.

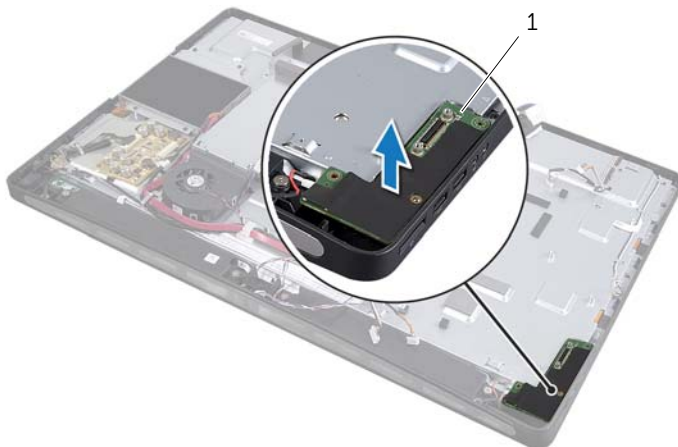

1	I/U-kort på siden
---	-------------------

Sette inn I/U-kortet på siden



ADVARSEL: Før du gjør noe arbeid inne i datamaskinen, må du lese sikkerhetsinformasjonen som fulgte med datamaskinen og følge trinnene i "Før du begynner" på side 11. Følg instruksjonene i "Etter at du har arbeidet inne i datamaskinen" på side 13 når du er ferdig med arbeidet i datamaskinen. Du finner mer informasjon om god sikkerhetspraksis på hjemmesiden for overholdelse av forskrifter (Regulatory Compliance) på dell.com/regulatory_compliance.

Prosedyre

- 1 Skyv portene på side-I/U-kortet ned i sporene på skjermrammen, og juster skruerhullene på side-I/U-kortet med skruerhullene på skjermrammen.
- 2 Rett inn skruerhullene i side-I/U-kortskjoldet etter skruerhullene i skjermrammen og sett I/U-kortskjoldet på side-I/U-kortet.
- 3 Skru inn skruene som fester side-I/U-kortskjoldet på siden til skjermrammen.



MERK: Påse at du også fester jordingskabelen med samme skrue som du fester side-I/U-skjoldet til skjermrammen.

Etter jobben

- 1 Følg instruksjonene fra trinn 1 til trinn 3 i "Sette inn hovedkortet" på side 79.
- 2 Sett inn prosessorens varmeavleder. Se "Sette inn prosessorens varmeavleder" på side 54.
- 3 Koble antennekablene til det trådløse minikortet. Se "Sette inn det trådløse minikortet" på side 46.
- 4 Følg instruksjonene fra trinn 3 til trinn 7 i "Sette inn I/U-kortet" på side 70.
- 5 Sett inn igjen den innvendige rammen. Se "Sette inn den innvendige rammen" på side 50.
- 6 Sett på igjen hovedkortskjoldet. Se "Sette på hovedkortskjoldet" på side 32.
- 7 Sett på igjen I/U-panelet. Se "Sette på I/U-panelet" på side 41.
- 8 Sett på igjen stativet. Se "Sette på stativet" på side 22.
- 9 Sett på igjen pyntedekselet. Se "Sette på pyntedekselet" på side 20.
- 10 Sett på igjen bakdekselet. Se "Sette på bakdekselet" på side 18.
- 11 Følg instruksjonene i "Etter at du har arbeidet inne i datamaskinen" på side 13.

Ta av midtdekslet



ADVARSEL: Før du gjør noe arbeid inne i datamaskinen, må du lese sikkerhetsinformasjonen som fulgte med datamaskinen og følge trinnene i "Før du begynner" på side 11. Følg instruksjonene i "Etter at du har arbeidet inne i datamaskinen" på side 13 når du er ferdig med arbeidet i datamaskinen. Du finner mer informasjon om god sikkerhetspraksis på hjemmesiden for overholdelse av forskrifter (Regulatory Compliance) på dell.com/regulatory_compliance.



ADVARSEL: Det midtre dekslet er tungt når komponentene er festet til det. Det anbefales at to personer tar ut og setter inn igjen det midtre dekslet når komponentene er festet til det.

Før jobben

- 1 Ta av bakdekslet. Se "Ta av bakdekslet" på side 17.
- 2 Ta av pyntedekslet. Se "Ta av pyntedekslet" på side 19.
- 3 Ta av stativet. Se "Ta av stativet" på side 21.
- 4 Følg instruksjonene fra trinn 1 til trinn 2 i "Ta ut harddisken" på side 35.
- 5 Ta ut harddiskrammen. Se "Ta ut harddiskrammen" på side 38
- 6 Følg instruksjonene fra trinn 1 til trinn 2 i "Ta ut den optiske stasjonen" på side 25.
- 7 Ta av I/U-panelet. Se "Ta av I/U-panelet" på side 40.
- 8 Ta av hovedkortskjoldet Se "Ta av hovedkortskjoldet" på side 31.
- 9 Ta ut den innvendige rammen. Se "Ta ut den innvendige rammen" på side 49.
- 10 Følg instruksjonene fra trinn 1 til trinn 5 i "Ta ut I/U-kortet" på side 67.
- 11 Ta ut prosessorens varmeavledervifte. Se "Ta ut prosessorens varmeavledervifte" på side 51.
- 12 Ta ut prosessorens varmeavleder. Se "Ta ut prosessorens varmeavleder" på side 53.
- 13 Ta ut strømforsyningsviften. Se "Ta ut strømforsyningsviften" på side 33.
- 14 Ta ut strømforsyningsenheten. Se "Ta ut strømforsyningsenheten" på side 58.
- 15 Ta ut omformerkortet. Se "Ta ut omformerkortet" på side 23.
- 16 Følg instruksjonene fra trinn 1 til trinn 3 i "Ta ut hovedkortet" på side 77.

Prosedyre

- 1 Skru ut skruene som fester -side-I/U-kortskjoldet til kabinettet.
- 2 Løft side-I/U-kortskjoldet ut av side-I/U-kortet.
- 3 Fjern skruen som fester jordingskabel til det midtre dekselet.
- 4 Trykk på festeklipset og koble LVDS-kabelen fra skjermenheten.
- 5 Koble berørings skjermkabelen fra skjermenheten.

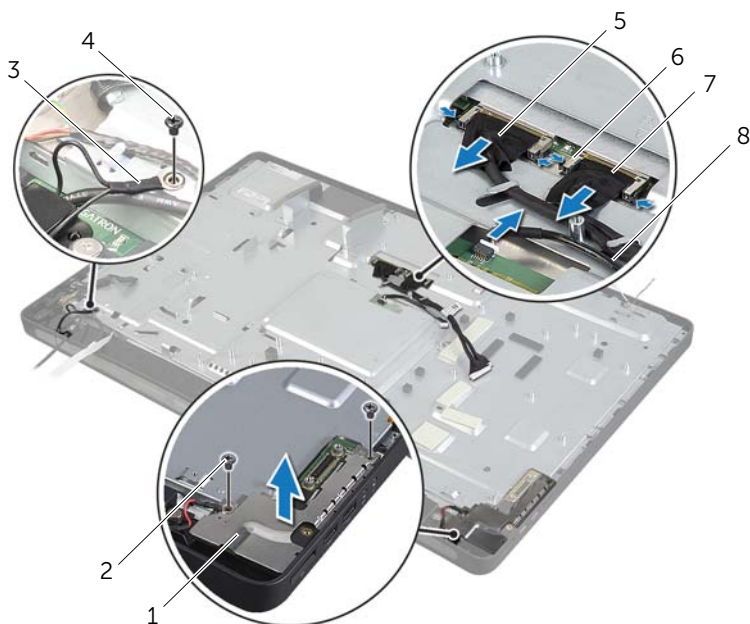

1	Side-I/U-kortskjold	2	skruer (2)
3	jordingskabel	4	skruer til jordingskabel
5	LVDS-kabel (LVDS1)	6	festeklemmer (4)
7	LVDS-kabel (LVDS2)	8	berørings skjermkabel

- 6 Skru ut skruene som fester den midtre rammen til skjermrammen.
- 7 Fjern alle kabler fra sporene i det midtre dekslet.
- 8 Løft det midtre dekslet av skjermen.

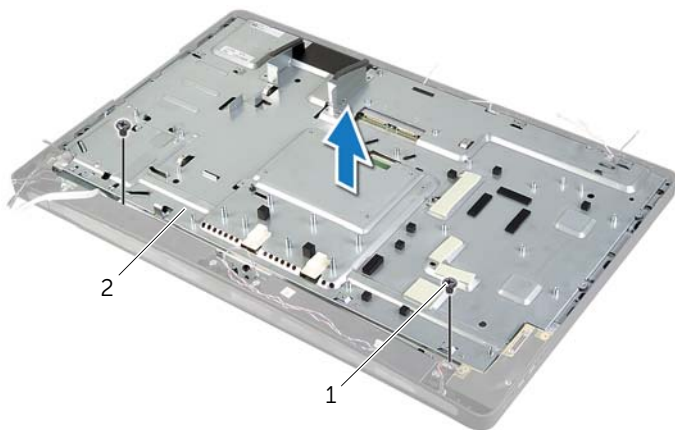

1 skruer (2)

2 midtdeksel

Sette på midtdekselet



ADVARSEL: Før du gjør noe arbeid inne i datamaskinen, må du lese sikkerhetsinformasjonen som fulgte med datamaskinen og følge trinnene i "Før du begynner" på side 11. Følg instruksjonene i "Etter at du har arbeidet inne i datamaskinen" på side 13 når du er ferdig med arbeidet i datamaskinen. Du finner mer informasjon om god sikkerhetspraksis på hjemmesiden for overholdelse av forskrifter (Regulatory Compliance) på dell.com/regulatory_compliance.

Prosedyre

- 1 Juster skruehullene på det midtre dekselet etter skruehullene på skjermrammen.
- 2 Skru inn skruene som fester det midtre dekslet til skjermrammen.
- 3 Led kablene gjennom kabelføringene på den midtre rammen.
- 4 Koble LVDS- og berøringskjermkabelen til skjermenheten.
- 5 Skru inn skruen som fester skjermens jordingskabel til det midtre dekselet.
- 6 Juster skruehullene på I/U-kortskjoldet etter skruehullene skjermrammen og plasser side-I/U-kortskjoldet på side-I/U-kortet.
- 7 Skru inn skruene som fester side-I/U-kortskjoldet på siden til skjermrammen.

Etter jobben

- 1** Følg instruksjonene fra trinn 1 til trinn 3 i "Sette inn hovedkortet" på side 79.
- 2** Sett inn omformerkortet. Se "Sette inn omformerkortet" på side 24.
- 3** Sett inn strømforsyningsenheten. Se "Sette inn strømforsyningsenheten" på side 60.
- 4** Sett inn strømforsyningsviften. Se "Sette inn strømforsyningsviften" på side 34.
- 5** Sett inn prosessorens varmeavleder. Se "Sette inn prosessorens varmeavleder" på side 54.
- 6** Sett inn prosessorens varmeavledervifte. Se "Sette inn prosessorens varmeavledervifte" på side 52.
- 7** Følg instruksjonene fra trinn 3 til trinn 7 i "Sette inn I/U-kortet" på side 70.
- 8** Sett inn igjen den innvendige rammen. Se "Sette inn den innvendige rammen" på side 50.
- 9** Sett på igjen hovedkortskjoldet. Se "Sette på hovedkortskjoldet" på side 32.
- 10** Sett på igjen I/U-panelet. Se "Sette på I/U-panelet" på side 41.
- 11** Følg instruksjonene fra trinn 2 til trinn 4 i "Sette inn den optiske stasjonen" på side 27.
- 12** Sett inn harddiskrammen. Se "Sette inn harddiskrammen" på side 39.
- 13** Følg instruksjonene fra trinn 2 til trinn 3 i "Sette inn harddisken(e)" på side 37.
- 14** Sett på igjen stativet. Se "Sette på stativet" på side 22.
- 15** Sett på igjen pyntedekselet. Se "Sette på pyntedekselet" på side 20.
- 16** Sett på igjen bakdekselet. Se "Sette på bakdekselet" på side 18.
- 17** Følg instruksjonene i "Etter at du har arbeidet inne i datamaskinen" på side 13.

Ta av skjermpanelet



ADVARSEL: Før du gjør noe arbeid inne i datamaskinen, må du lese sikkerhetsinformasjonen som fulgte med datamaskinen og følge trinnene i "Før du begynner" på side 11. Følg instruksjonene i "Etter at du har arbeidet inne i datamaskinen" på side 13 når du er ferdig med arbeidet i datamaskinen. Du finner mer informasjon om god sikkerhetspraksis på hjemmesiden for overholdelse av forskrifter (Regulatory Compliance) på dell.com/regulatory_compliance.

Før jobben

- 1 Ta av bakdekselet. Se "Ta av bakdekselet" på side 17.
- 2 Ta av pyntedekselet. Se "Ta av pyntedekselet" på side 19.
- 3 Ta av stativet. Se "Ta av stativet" på side 21.
- 4 Ta av I/U-panelet. Se "Ta av I/U-panelet" på side 40.
- 5 Ta av hovedkortskjoldet. Se "Ta av hovedkortskjoldet" på side 31.
- 6 Ta ut den innvendige rammen. Se "Ta ut den innvendige rammen" på side 49.
- 7 Ta ut prosessorens varmeavledervifte. Se "Ta ut prosessorens varmeavledervifte" på side 51.

Prosedyre

- 1 Koble fra kabelen til strømknappen, høyttalerkablene, kamerakabelen, inngangs-/ skjerminnstillingskabelen, kabel til trådløs mottaker for mus/tastatur, LVDS-kabel og kabelen til berøringsskjermen fra hovedkortet og fjern kablene fra føringssporene.
- 2 Koble antennekablene fra det trådløse minikortet og fjern antennekablene fra kabelføringene.

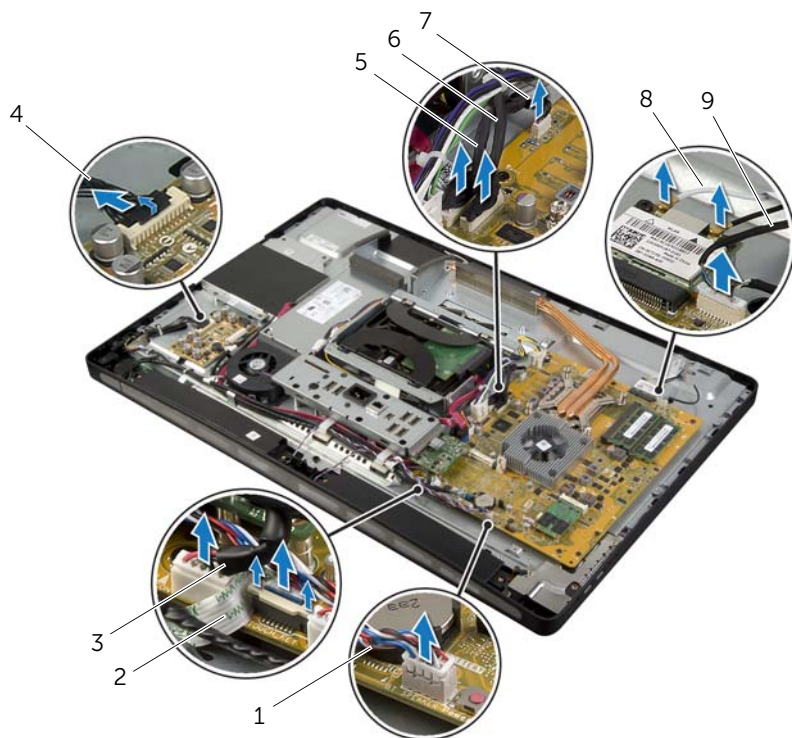

1	høyttalerkabel	2	Inngangs-/skjerminnstillingskabel
3	Kabel til mottaker for trådløst tastatur/mus	4	kabel til strømknapp
5	LVDS-kabel (LVDS1)	6	LVDS-kabel (LVDS2)
7	berøringssjermkabel	8	antennekabler (2)
9	Kamerakabel		

- 3 Skru ut skruen som fester jordingskabelen til prosessorens kjølespalter.

- 4 Skru ut skruen som fester jordingskabelen fra høyre høyttalergitter til det midtre dekselet.
- 5 Skru ut skruen som fester hovedkortet til I/U-kortet på siden.
- 6 Skru ut skruen som fester I/U-kortskjoldet på siden til skjermrammen , og ta av I/U-kortskjoldet på siden.

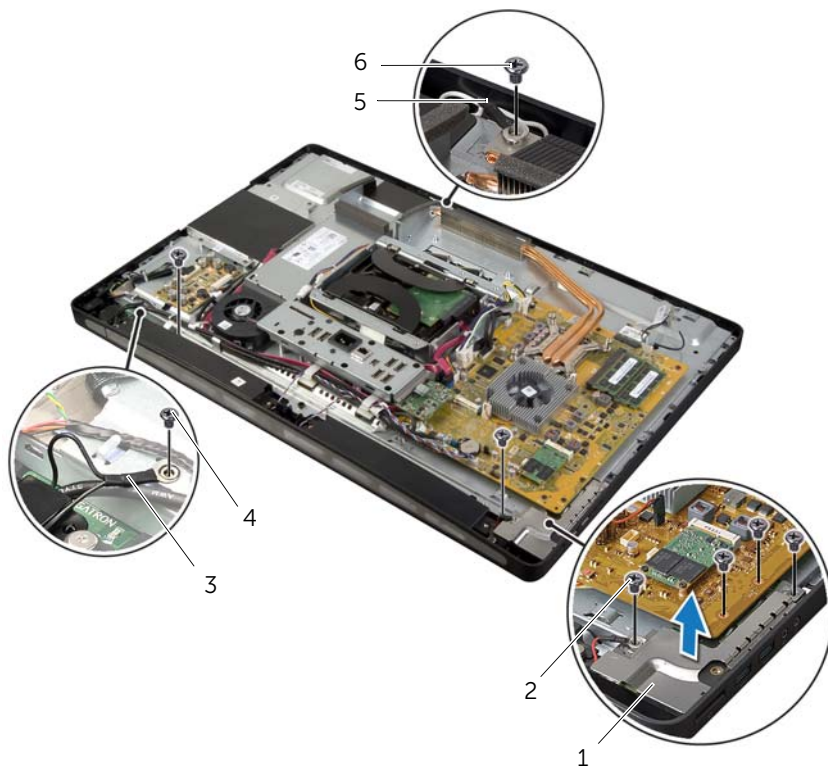

1	I/U-kortskjold på siden	2	skruen (4)
3	jordingskabel	4	skruen til jordingskabel
5	jordingskabel til prosessorens kjølespalter	6	skruen til jordingskabel

⚠ ADVARSEL: Det midtre dekselet er tungt når komponentene er festet til det. Det anbefales at to personer tar ut og setter inn igjen det midtre dekselet når komponentene er festet til det.

- 7 Løft den midtre dekselenheten forsiktig ut sammen med komponentene ved hjelp av harddiskrammen og ta kablene forsiktig ut av sporene.

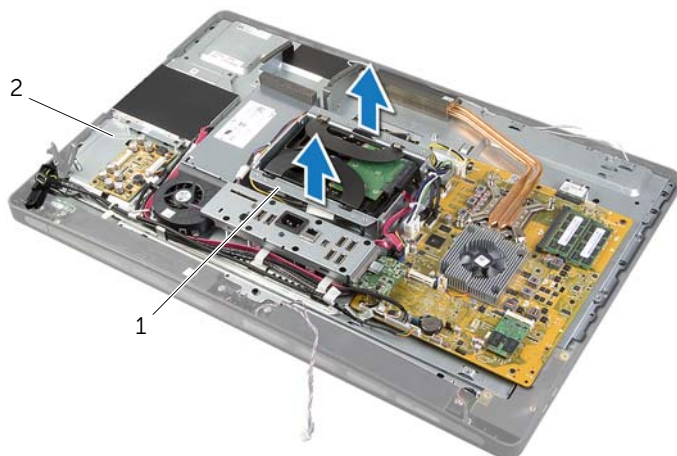

1 harddiskramme

2 midtre dekselenhet

- 8** Løft forsiktig I/U-kortet på siden, og start fra den indre kanten med å løsne portene på I/U-kortet på siden fra sporene i skjermmrammen.

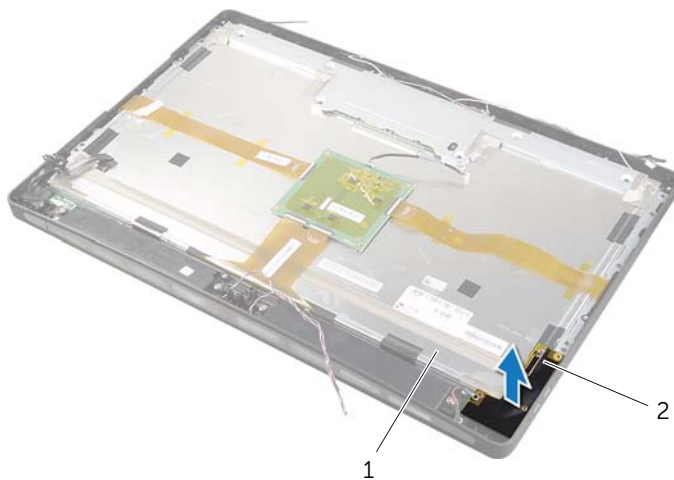

1 skjermenhet

2 I/U-kort på siden

- 9 Trekk i klaffene og koble båndkablene fra skjermenheten.
- 10 Ta av båndene som fester båndkablene til skjermenheten.
- 11 Skru ut skruene som fester skjermenheten til skjermrammen.
- 12 Løft skjermenheten ut av kabinettet.

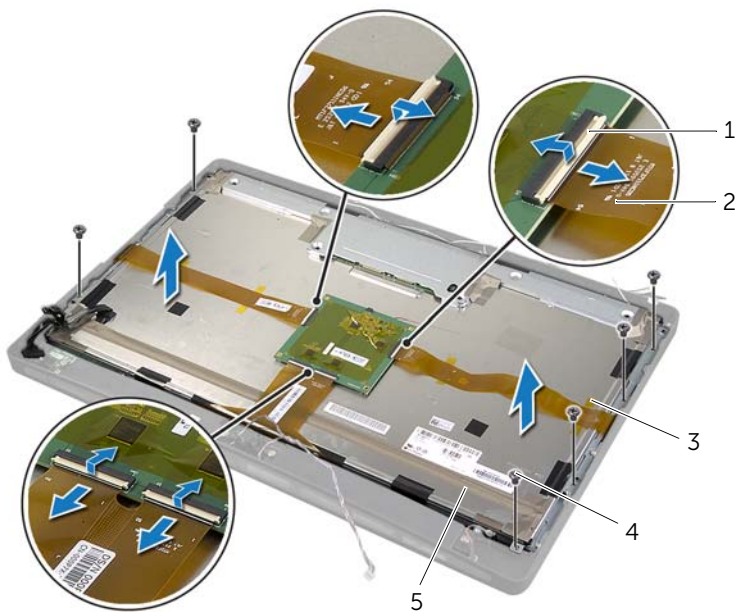

1	tapper (4)	2	båndkabler (4)
3	teip	4	skruer (6)
5	skjermenhet		

- 13** Fjern skruene som fester skjermbraketten til skjermpanelet. Ta deretter ut skjermbrakettene.

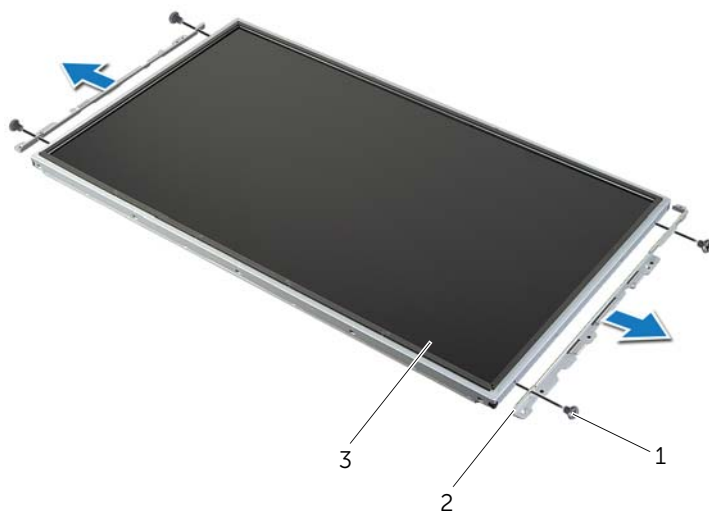



1 skruer (4)

2 skjermbraketter (2)

3 skjermpanel

Sette på skjermpanelet

 **ADVARSEL:** Før du gjør noe arbeid inne i datamaskinen, må du lese sikkerhetsinformasjonen som fulgte med datamaskinen og følge trinnene i "Før du begynner" på side 11. Følg instruksjonene i "Etter at du har arbeidet inne i datamaskinen" på side 13 når du er ferdig med arbeidet i datamaskinen. Du finner mer informasjon om god sikkerhetspraksis på hjemmesiden for overholdelse av forskrifter (Regulatory Compliance) på dell.com/regulatory_compliance.

 **ADVARSEL:** Det midtre dekkelet er tungt når komponentene er festet til det. Det anbefales at to personer tar ut og setter inn igjen det midtre dekkelet når komponentene er festet til det.

Prosedyre

- 1 Rett inn skruerhullene på skjermbrakettene etter skruerhullene på skjermpanelet.
- 2 Skru inn skruene som fester skjermbrakettene til skjermpanelet.
- 3 Juster skruerhullene på skjermenheten med skruerhullene på skjermrammen, og plasser skjermenheten forsiktig ned over skjermrammen.



MERK: Påse at ingen kabler kommer i klem under skjermenheten.

- 4 Skru inn skruene som fester skjermenheten til skjermrammen.
- 5 Sett båndkablene i kontaktene og trykk inn klaffene for å feste kablene.
- 6 Fest teipen som fester båndkablene til skjermenheten.
- 7 Skyv portene på side-I/U-kortet ned i sporet på skjermrammen, og juster skruerhullene på side-I/U-kortet med skruerhullene på skjermrammen.

 **ADVARSEL:** Det midtre dekkelet er tungt når komponentene er festet til det. Det anbefales at to personer tar ut og setter inn igjen det midtre dekkelet når komponentene er festet til det.

- 8 Bruk harddiskrammen til å justere bunnen av det midtre dekslet med skjermrammen og senk nedre del av det midtre dekslet ned på skjermrammen.
- 9 Led LVDS- og berørings skjermkablene gjennom hullene i det midtre dekkelet.
- 10 Plasser den midtre dekselenheten ned i skjermrammen.



MERK: Påse at alle kablene ledes gjennom sine kabelføringer og at ingen kabler kommer i klem under det midtre dekkelet.

- 11 Juster skruerhullene på det midtre dekkelet etter skruerhullene på skjermrammen.
- 12 Sett tilbake skruene som fester den midtre dekselenheten til skjermrammen.

- 13 Juster skruehullene på lside-/U-kortskjoldet med skruehullene på kabinettet, og sett tilbake skruene som fester side-l/U-kortskjoldet til skjermrammen.
 **MERK:** Påse at du også fester jordingskabelen med samme skrue som du fester side-l/U-kortskjoldet til skjermrammen.
- 14 Før kablene til strømknappen, høyttalerne, kameraet, kildestyringen, mottakeren for det/den trådløse tastaturet/musen og berøringsskjermen langs sporene og koble de til hovedkortet.
- 15 Led de trådløse antennekablene gjennom kabelføringene og koble antennekablene til det trådløse minikortet.
- 16 Skru inn skruen som fester jordingskabelen til prosessorens kjølespalter.
- 17 Skru inn skruen som fester jordingskabelen fra høyre høyttalergitter til det midtre dekselet.

Etter jobben

- 1 Sett inn prosessorens varmeavledervifte. Se "Sette inn prosessorens varmeavledervifte" på side 52.
- 2 Sett inn igjen den innvendige rammen. Se "Sette inn den innvendige rammen" på side 50.
- 3 Sett på igjen hovedkortskjoldet. Se "Sette på hovedkortskjoldet" på side 32.
- 4 Sett på igjen l/U-panelet. Se "Sette på l/U-panelet" på side 41.
- 5 Sett på igjen stativet. Se "Sette på stativet" på side 22.
- 6 Sett på igjen pyntedekselet. Se "Sette på pyntedekselet" på side 20.
- 7 Sett på igjen bakdekselet. Se "Sette på bakdekselet" på side 18.
- 8 Følg instruksjonene i "Etter at du har arbeidet inne i datamaskinen" på side 13.

Ta ut kameramodulen



ADVARSEL: Før du gjør noe arbeid inne i datamaskinen, må du lese sikkerhetsinformasjonen som fulgte med datamaskinen og følge trinnene i "Før du begynner" på side 11. Følg instruksjonene i "Etter at du har arbeidet inne i datamaskinen" på side 13 når du er ferdig med arbeidet i datamaskinen. Du finner mer informasjon om god sikkerhetspraksis på hjemmesiden for overholdelse av forskrifter (Regulatory Compliance) på dell.com/regulatory_compliance.

Før jobben

- 1 Ta av bakdekselet. Se "Ta av bakdekselet" på side 17.
- 2 Ta av pyntedekselet. Se "Ta av pyntedekselet" på side 19.
- 3 Ta av stativet. Se "Ta av stativet" på side 21.
- 4 Ta av I/U-panelet. Se "Ta av I/U-panelet" på side 40.
- 5 Ta av hovedkortskjoldet. Se "Ta av hovedkortskjoldet" på side 31.
- 6 Ta ut den innvendige rammen. Se "Ta ut den innvendige rammen" på side 49.
- 7 Ta ut prosessorens varmeavledervifte. Se "Ta ut prosessorens varmeavledervifte" på side 51.
- 8 Følg instruksjonene fra trinn 1 til trinn 12 i "Ta av skjermpanelet" på side 88.

Prosedyre

- 1 Skru ut skruene som fester kameraenheten til kabinettet.
- 2 Løft kameraenheten forsiktig og koble kamerakabelen fra kameraenheten.

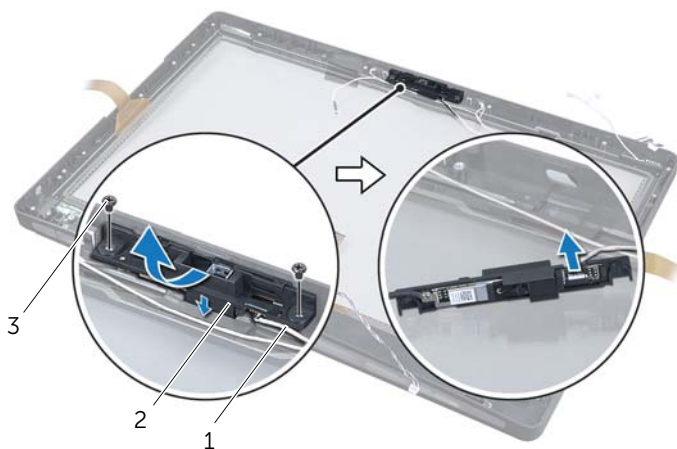

1 Kamerakabel
3 skruer (2)

2 kameraenhet

- 3 Frigjør hakene som holder kameramodulen festet til kamerabraketten og fjern kameramodulen.

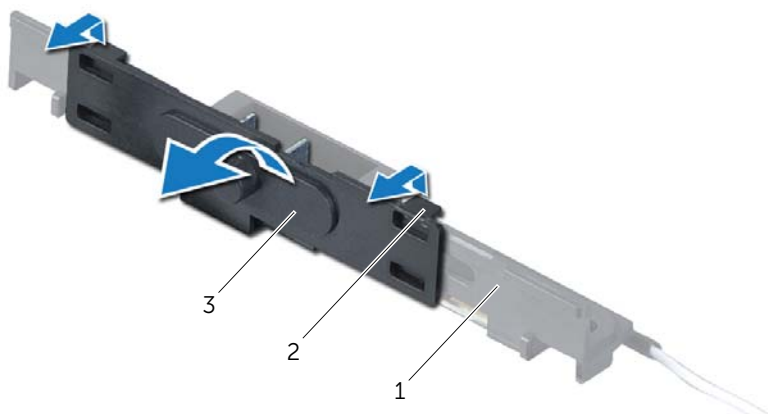

1 kamerabrakett
3 kameramodul

2 tapper (2)

Sette på plass kameramodulen



ADVARSEL: Før du gjør noe arbeid inne i datamaskinen, må du lese sikkerhetsinformasjonen som fulgte med datamaskinen og følge trinnene i "Før du begynner" på side 11. Følg instruksjonene i "Etter at du har arbeidet inne i datamaskinen" på side 13 når du er ferdig med arbeidet i datamaskinen. Du finner mer informasjon om god sikkerhetspraksis på hjemmesiden for overholdelse av forskrifter (Regulatory Compliance) på dell.com/regulatory_compliance.

Prosedyre

- 1 Juster tappene på kameramodulen med sporene på kameraenheten, og klikk kameramodulen forsiktig på plass.
- 2 Koble kamerakabelen til kameraenheten og plasser kameraet i skjermrammen.
- 3 Skru inn skruene som fester kameraenheten til skjermrammen.

Etter jobben

- 1 Følg instruksjonene fra trinn 3 til trinn 17 i "Sette på skjermpanelet" på side 95.
- 2 Sett inn prosessorens varmeavledervifte. Se "Sette inn prosessorens varmeavledervifte" på side 52.
- 3 Sett inn igjen den innvendige rammen. Se "Sette inn den innvendige rammen" på side 50.
- 4 Sett på igjen hovedkortskjoldet. Se "Sette på hovedkortskjoldet" på side 32.
- 5 Sett på igjen I/U-panelet. Se "Sette på I/U-panelet" på side 41.
- 6 Sett på igjen stativet. Se "Sette på stativet" på side 22.
- 7 Sett på igjen pyntedekselet. Se "Sette på pyntedekselet" på side 20.
- 8 Sett på igjen bakdekselet. Se "Sette på bakdekselet" på side 18.
- 9 Følg instruksjonene i "Etter at du har arbeidet inne i datamaskinen" på side 13.

Ta ut mikrofonmoduler



ADVARSEL: Før du gjør noe arbeid inne i datamaskinen, må du lese sikkerhetsinformasjonen som fulgte med datamaskinen og følge trinnene i "Før du begynner" på side 11. Følg instruksjonene i "Etter at du har arbeidet inne i datamaskinen" på side 13 når du er ferdig med arbeidet i datamaskinen. Du finner mer informasjon om god sikkerhetspraksis på hjemmesiden for overholdelse av forskrifter (Regulatory Compliance) på dell.com/regulatory_compliance.

Før jobben

- 1 Ta av bakdekselet. Se "Ta av bakdekselet" på side 17.
- 2 Ta av pyntedekselet. Se "Ta av pyntedekselet" på side 19.
- 3 Ta av stativet. Se "Ta av stativet" på side 21.
- 4 Ta av I/U-panelet. Se "Ta av I/U-panelet" på side 40.
- 5 Ta av hovedkortskjoldet. Se "Ta av hovedkortskjoldet" på side 31.
- 6 Ta ut den innvendige rammen. Se "Ta ut den innvendige rammen" på side 49.
- 7 Ta ut prosessorens varmeavledervifte. Se "Ta ut prosessorens varmeavledervifte" på side 51.
- 8 Følg instruksjonene fra trinn 1 til trinn 12 i "Ta av skjermpanelet" på side 88.

Prosedyre

- 1 Koble mikrofonkablene fra mikrofonmodulene.
- 2 Trekk i festeknastene med en plastpenn og skyv mikrofonmodulen opp.
- 3 Ta mikrofonmodulene ut av mikrofonmodulsokkelen.

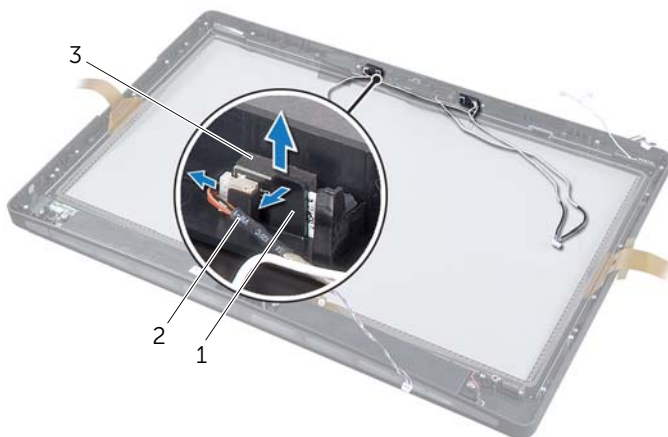

1 festetapper (2)

2 mikrofonkabel

3 mikrofonmoduler (2)

Sette inn mikrofonmoduler



ADVARSEL: Før du gjør noe arbeid inne i datamaskinen, må du lese sikkerhetsinformasjonen som fulgte med datamaskinen og følge trinnene i "Før du begynner" på side 11. Følg instruksjonene i "Etter at du har arbeidet inne i datamaskinen" på side 13 når du er ferdig med arbeidet i datamaskinen. Du finner mer informasjon om god sikkerhetspraksis på hjemmesiden for overholdelse av forskrifter (Regulatory Compliance) på dell.com/regulatory_compliance.

Prosedyre

- 1 Sett mikrofonmodulene på linje med mikrofonmodulsokkelen og skyv mikrofonmodulene på plass i sokkelen. Påse at mikrofonmodulene sikres av knastene på mikrofonmodulsokkelen.
- 2 Koble mikrofonkablene til mikrofonmodulene.

Etter jobben

- 1 Følg instruksjonene fra trinn 3 til trinn 17 i "Sette på skjermpanelet" på side 95.
- 2 Sett inn prosessorens varmeavledervifte. Se "Sette inn prosessorens varmeavledervifte" på side 52.
- 3 Sett inn igjen den innvendige rammen. Se "Sette inn den innvendige rammen" på side 50.
- 4 Sett på igjen hovedkortskjoldet. Se "Sette på hovedkortskjoldet" på side 32.
- 5 Sett på igjen I/U-panelet. Se "Sette på I/U-panelet" på side 41.
- 6 Sett på igjen stativet. Se "Sette på stativet" på side 22.
- 7 Sett på igjen pyntedekselet. Se "Sette på pyntedekselet" på side 20.
- 8 Sett på igjen bakdekselet. Se "Sette på bakdekselet" på side 18.
- 9 Følg instruksjonene i "Etter at du har arbeidet inne i datamaskinen" på side 13.

System Setup (Systemoppsett)

Oversikt

Bruk System Setup (Systemoppsett) til å:

- Få informasjon om maskinvaren som er installert på datamaskinen, for eksempel størrelse på RAM, harddisk og så videre.
- Endre konfigurasjonene i systemoppsettet.
- Angi eller endre brukertilgjengelige alternativer, for eksempel brukerpassord og type harddisk som er installert; aktivere eller deaktivere baseenheter og så videre

Åpne System Setup (systemoppsett)

 **FORHOLDSREGEL:** Hvis du ikke er en erfaren datamaskinbruker, bør du ikke endre innstillingene i System Setup-programmet. Noen endringer kan gjøre at datamaskinen ikke fungerer som den skal.

 **MERK:** Før du endrer systemoppsettet, anbefales det at du skriver ned informasjonen på systemkonfigurasjonsskjermbildet for fremtidig henvisning.

- 1 Slå på datamaskinen (eller start den på nytt).
- 2 Mens DELL-logoen vises under POST venter du til F2-ledeteksten vises. Trykk deretter umiddelbart på <F2>.

 **MERK:** F2-ledeteksten viser at tastaturet er klart til bruk. Denne ledeteksten kan vises veldig kort, så du må følge med og trykke raskt på <F2>. Hvis du trykker på <F2> før F2-ledeteksten vises, vil tastetrykket gå tapt. Hvis du venter for lenge, slik at operativsystemlogoen vises, venter du til operativsystemets skrivebord vises. Da kan du slå av datamaskinen og prøve på nytt.

System Setup-skjermbildene

System Setup-skjermbildet viser de gjeldende innstillinger eller innstillinger du kan endre på datamaskinen. Informasjonen på skjermbildet er delt i tre områder:

konfigurasjonsvalg, aktivt **hjelp bilde** og **tastfunksjoner**.

Konfigurasjonsvalg — Dette feltet vises til venstre i System Setup-skjermbildet. Dette feltet er en liste som du kan bla i, som inneholder funksjoner som definerer datamaskinens konfigurasjon, inkludert installert maskinvare, strømsparingsfunksjoner og sikkerhetsfunksjoner.

Du blar i listen ved hjelp av opp- og ned-piltastene. Når et valg er uthevet, viser skjermbildet **hjelp bilde** mer informasjon om valget og tilgjengelige innstillinger.

Hjelp bilde — Dette feltet vises til høyre i System Setup-skjermbildet og inneholder informasjon om hvert **konfigurasjonsvalg**. I dette feltet kan du se informasjon om datamaskinen og foreta endringer i de gjeldende innstillingene.

Trykk på opp- og ned-piltastene for å utheve en valgmulighet. Trykk på <Enter> for å gjøre valget aktivt og gå tilbake til **konfigurasjonsvalget**.

MERK: Ikke alle innstillinger som er listet opp i **Setup Item** (Oppsettsenhet) kan endres.

Tastfunksjoner — Dette feltet vises under **hjelp bilde** og inneholder en oversikt over taster og hvilke funksjoner de har i det aktive System Setup-feltet.

System Setup-valg



MERK: Avhengig av datamaskinmodellen og hvilke enheter som er installert, kan det hende at noen av de oppførte valgene ikke vises eller at de er litt annerledes.

Main (Hoved) → System Information (Systeminformasjon)

BIOS Revision	Viser BIOS-versjonen.
BIOS Build Date	Viser utgivelsesdatoen for BIOS.
System Name	Viser systemnavnet.
System Time (hh:mm:ss)	Viser gjeldende klokkeslett.
System Date (mm:dd:yy)	Viser gjeldende klokkeslett.
Service Tag	Viser datamaskinens servicekode.
Service Tag Input	Gir deg muligheten til å taste inn servicemerket til datamaskinen, men kun så lenge det ikke er angitt noe servicemerke allerede.
Asset Tag	Viser datamaskinens utstyrskode.

Main (Hoved)→ Processor Information (Proessorinformasjon)

Processor Type	Viser prosessortypen.
Processor ID	Viser prosessorens identifikasjonskode.
Processor Core Count	Viser antall prosessorkjerner i datamaskinen.
Processor L1 Cache	Viser prosessorens totale L1-hurtigbufferstørrelse.
Processor L2 Cache	Viser prosessorens totale L2-hurtigbufferstørrelse.
Processor L3 Cache	Viser prosessorens totale L3-hurtigbufferstørrelse.

Main (Hoved)→ Memory Information (Minneinformasjon)

Memory Installed	Viser det totale minnet (RAM) som er installert i datamaskinen.
Memory Available	Viser det tilgjengelige minnet (RAM) i datamaskinen.
Memory Running Speed	Viser hastigheten til minnet (RAM) i datamaskinen.
Memory Technology	Viser hva slags minne- eller RAM-teknologi som er brukt i datamaskinen.

Main (Hoved)→ SATA Information (SATA-informasjon)

SATA 1

Device Type	Viser hva slags enhet som er tilkoblet.
Device ID	Viser enhetens identifikasjonskode.
Device Size	Viser størrelsen på SATA-enheten i datamaskinen.

SATA 2

Device Type	Viser hva slags enhet som er tilkoblet.
Device ID	Viser enhetens identifikasjonskode.
Device Size	Viser størrelsen på SATA-enheten i datamaskinen.

mSATA Device

Device Type	Viser hva slags enhet som er tilkoblet.
Device ID	Viser enhetens identifikasjonskode.
Device Size	Viser størrelsen på mSATA-enheten i datamaskinen.

Advanced (Avansert) → Processor Configuration (Prosessorkonfigurasjon)

Intel (R) Hyper-Threading Technology	Hvis dette er aktivert, fremstår hver fysiske prosessorkjerne som to logiske prosessorkjerner.
Intel (R) SpeedStep Technology	Hvis dette er aktivert, justeres prosessorens klokkehastighet og kjernespenning dynamisk på grunnlag av prosessorbelastningen.
Intel (R) Virtualization Technology	Hvis dette alternativet er aktivert kan en VMM (Virtual Machine Monitor) få tilgang til datamaskinen din.
CPU XD Support	Hvis dette er aktivert, kan datamaskinen bruke XD (Executive Display) for å hindre at programvare utnytter bufferoverflyt. MERK: Windows 8 aktiverer denne funksjonen selv den er satt til Disabled (Deaktivert) her.
Limit CPUID Value	Dette feltet begrenses hvor stor maksimumsverdi den prosessorstandard CPUID-funksjonen vil støtte.
Multi Core Support	Hvis dette er aktivert, vil datamaskinen kunne bruke alle kjernene som er tilgjengelig i prosessoren.
Intel (R) Turbo Boost Technology	Hvis dette er aktivert, vil datamaskinen kunne bruke turbofunksjonen når det er nødvendig.

Advanced (Avansert) → USB Configuration (USB-konfigurasjon)

Rear USB Ports	Her kan du aktivere eller deaktivere USB-portene på baksiden av datamaskinen.
Side USB Ports	Her kan du aktivere eller deaktivere USB-portene på siden av datamaskinen.

Advanced (Avansert) → Onboard Device Configuration (Integrert enhetskonfigurasjon)

Onboard Audio Controller	Her kan du aktivere eller deaktivere den innebygde audio controller (Lydkort).
SATA Mode	Her kan du konfigurere den integrerte harddiskkontrolleren for ATA eller AHCI.
Onboard LAN Controller	Her kan du aktivere eller deaktivere den innebygde LAN controller (Nettverkskort).
Onboard LAN Boot ROM	Her kan du aktivere eller deaktivere ROMen på den integrerte LAN-kontrolleren.

Boot (Opstart)→ Boot Settings Configuration (Opstartskonfigurasjoner)

Numlock Key	Velg oppstartstilstand for Numlock.
Keyboard Errors	Viser tastaturrelaterte feil under oppstart.
USB Boot Support	Gir deg muligheten til å tillate eller nekte oppstart fra USB-baserte lagringsenheter
Boot Mode	Her kan du velge type oppstart.
Secure Boot Control	Her kan du aktivere eller deaktivere oppstartskontroll. MERK: Hvis du vil aktivere denne funksjonen må datamaskinen være i modusen UEFI boot mode (UEFI oppstartsmodus), og Load Legacy OPROM må være satt til never (aldri).
Secure Boot Mode	Gir deg muligheten til å velge custom (egendefinert) (Tømmer databasen over sikker oppstart) eller standard (fast sikker oppstartspolicy) sikkert oppstartsmodus.

Boot (Opstart)→ Clear Secure Boot Database (Tøm database for sikker oppstart)

Manage All Keys (PK, KEK, db, dbx)	Viser nøklene i databasen.
Delete All Keys	Gir deg muligheten til å administrere alle nøkler for sikker oppstart.
Reset All Keys	Gir deg muligheten til å tilbakestille alle nøkler.
Load Legacy OPROM	Gir deg muligheten til å aktivere Legacy Option ROMs (eldre ROM) under UEFI oppstartsmodus.
1st Boot	Viser den første oppstartsenheten
2nd Boot	Viser den andre oppstartsenheten
3rd Boot	Viser den tredje oppstartsenheten.
4th Boot	Viser den fjerde oppstartsenheten.
5th Boot	Viser den femte oppstartsenheten.

Power (strøm)

Wake Up by Integrated LAN/WLAN	Hvis alternativet er aktivert vil det vekke systemet med en nettverksmelding.
AC Recovery	Her kan du velge hva datamaskinen skal gjøre når strømmen gjenopprettes.
DeepSx Power Policies	Her kan du konfigurere DeepSx-modus.

Auto Power On	Gjør det mulig for datamaskinen å starte automatisk på et forhåndskonfigurert tidspunkt.
Auto Power On Mode	Her kan du angi automatisk påslåingsmodus.
Auto Power On Date	Her kan du angi dato for automatisk påslåing.
Auto Power On Time	Her kan du angi klokkeslett for automatisk påslåing.
Intel Smart Connect Technology	Her kan du aktivere eller deaktivere Intel Smart Connect-teknologien.

Security (Sikkerhet)

Unlock Setup	Hvis administratorpassordet er aktivert, må du taste inn passordet for å kunne se oppsettsalternativene.
Supervisor Password	Viser status for administratorpassordet.
User Password	Viser status for brukerpasordet.
Set Supervisor Password	Her kan du angi et administratorpassord.
User Access Level	Her kan du angi brukertilgangsnivå.
Set User Password	Her kan du angi et brukerpasord.
Password Check	Her kan du konfigurere når datamaskinen skal be om passord. (Ved åpning av systemoppsettet eller ved hver oppstart)

Security (Sikkerhet) → TPM Security (TPM-sikkerhet)

TPM Security Support	Gir deg muligheten til å aktivere eller deaktivere TPM (Trusted Platform Module) security.
TPM Status	Gir deg muligheten til å aktivere eller deaktivere støtte for TPM security (TPM-sikkerhet).
Clear TPM	Hvis aktivert vil innstillingen for TPM-modulen bli slettet.
TPM ACPI Support	Her kan du aktivere eller deaktivere TPM ACPI Support (TPM ACPI-støtte).
TPM PPI Provision Override	Gi deg muligheten til å aktivere eller deaktivere TPM PPI provision override.
TPM PPI Deprovision Override	Gi deg muligheten til å aktivere eller deaktivere TPM PPI deprovision override.

Exit (avslutt)

Save Changes and Reset	Her kan du lagre endringene.
Discard Changes and Reset	Her kan du forkaste endringene.
Load Default	Her kan du laste inn standardverdiene for BIOS.

Changing Boot Sequence (Endre oppstartsrekkefølge)

Endre oppstartsrekkefølge for gjeldende oppstart

Du kan bruke denne funksjonen til å endre gjeldende oppstartsrekkefølge, for eksempel for å starte fra den optiske stasjonen for å kjøre Dell Diagnostics fra platen *Drivers and Utilities* (Drivere og verktøy).

Den tidligere oppstartsrekkefølgen gjenoprettes ved neste oppstart.

- 1 Hvis du skal starte opp fra en USB-enhet, kobler du USB-enheten til en USB-port.
- 2 Slå på datamaskinen (eller start den på nytt).
- 3 Når **F2 = Setup** (Oppsett), **F12 = Boot Options** (Oppstartsalternativer) vises nede til høyre på skjermen, trykker du på <F12>.



MERK: Hvis du venter for lenge, slik at operativsystemlogoen vises, venter du til operativsystemets skrivebord vises. Deretter slår du av datamaskinen og prøver på nytt.

Boot Device Menu (Meny over oppstartsenheter) vises med en liste over alle tilgjengelige oppstartsenheter.

- 4 Velg enheten du vil starte opp fra, fra Boot Device Menu.
Hvis du for eksempel starter opp fra en USB-minnenøkkel, uthever du **USB Storage Device** og trykker på <Enter>.

Endre oppstartsrekkefølgen for fremtidige oppstarter

- 1 Åpne System Setup. Se "Åpne System Setup (systemoppsett)" på side 103.
- 2 Bruk piltastene til å merke menyvalget **Boot** (oppstart), og trykk deretter på <Enter> for å få tilgang til menyen.



MERK: Skriv ned den gjeldende oppstartsrekkefølgen i tilfelle du ønsker å gå tilbake til den senere.

- 3 Trykk på opp- og ned-piltastene for å bla gjennom listen med enheter.
- 4 Trykk på pluss (+) eller minus (-) for å endre oppstartsprioriteten til enhetene.

Slette glemte passord

⚠ ADVARSEL: Før du gjør noe arbeid inne i datamaskinen, må du lese sikkerhetsinformasjonen som fulgte med datamaskinen og følge trinnene i "Før du begynner" på side 11. Følg instruksjonene i "Etter at du har arbeidet inne i datamaskinen" på side 13 når du er ferdig med arbeidet i datamaskinen. Du finner mer informasjon om god sikkerhetspraksis på hjemmesiden for overholdelse av forskrifter (Regulatory Compliance) på dell.com/regulatory_compliance.

- 1 Ta av bakdekselet. Se "Ta av bakdekselet" på side 17.
- 2 Ta av hovedkortskjoldet. Se "Ta av hovedkortskjoldet" på side 31.
- 3 Finn krysskoblingen for passord på hovedkortet. Se "Hovedkortkomponenter" på side 15.
- 4 Flytt den 2-pinnede krysskoblingen fra pinne 2 og 3 til pinne 1 og 2.



- 5 Vent omtrent fem sekunder for å slette passordinnstillingen.
- 6 Flytt den 2-pinners krysskoblingen fra pinne 1 og 2 tilbake til pinne 2 og 3.
- 7 Sett på igjen hovedkortskjoldet. Se "Sette på hovedkortskjoldet" på side 32.
- 8 Sett på igjen bakdekselet. Se "Sette på bakdekselet" på side 18.
- 9 Følg instruksjonene i "Etter at du har arbeidet inne i datamaskinen" på side 13.

Slette CMOS-innstillinger

⚠ ADVARSEL: Før du gjør noe arbeid inne i datamaskinen, må du lese sikkerhetsinformasjonen som fulgte med datamaskinen og følge trinnene i "Før du begynner" på side 11. Følg instruksjonene i "Etter at du har arbeidet inne i datamaskinen" på side 13 når du er ferdig med arbeidet i datamaskinen. Du finner mer informasjon om god sikkerhetspraksis på hjemmesiden for overholdelse av forskrifter (Regulatory Compliance) på dell.com/regulatory_compliance.

- 1 Ta av bakdekselet. Se "Ta av bakdekselet" på side 17.
- 2 Ta av hovedkortskjoldet. Se "Ta av hovedkortskjoldet" på side 31.
- 3 Finn krysskoblingen for tilbakestilling av CMOS på hovedkortet. Se "Hovedkortkomponenter" på side 15.
- 4 Flytt den 2-pinnede krysskoblingen fra pinne 2 og 3 til pinne 1 og 2.



- 5 Vent omtrent fem sekunder for å slette CMOS-innstillingen.
- 6 Flytt den 2-pinners krysskoblingen fra pinne 1 og 2 tilbake til pinne 2 og 3.
- 7 Sett på igjen hovedkortskjoldet. Se "Sette på hovedkortskjoldet" på side 32.
- 8 Sett på igjen bakdekselet. Se "Sette på bakdekselet" på side 18.
- 9 Følg instruksjonene i "Etter at du har arbeidet inne i datamaskinen" på side 13.

Flashoppdatere BIOS

Det kan hende at BIOS krever flashing når en oppdatering er tilgjengelig eller hovedkortet hovedkortet. Slik flash-oppdaterer du BIOS:

- 1 Slå på datamaskinen.
- 2 Gå til dell.com/support.
- 3 Klikk **Start Here** (start her) under **Support for Home Users** (støtte til hjemmebrukere).
- 4 Hvis du har datamaskinens servicekode (Service Tag), må du taste inn denne og klikke **Submit** (send).

Hvis du ikke har datamaskinens servicekode kan du klikke **Detect Service Tag** (finn servicekode) for å tillate en automatisk registrering av datamaskinens servicekode.



MERK: Hvis servicekoden ikke kan registreres automatisk, må du velge produktet ditt under produktkategoriene.

- 5 Klikk kategorien **Drivers & Downloads** (drivere og nedlasting).
- 6 I nedtrekksboksen **Operating System** (operativsystem) må du velge operativsystemet som er installert på din datamaskin.
- 7 Klikk på **BIOS**.
- 8 Klikk **Download File** (last ned fil) for å laste ned den siste versjonen av BIOS til din maskin.
- 9 På den neste siden må du velge **Single-file download** (nedlasting av enkelt fil) og deretter klikke **Continue** (fortsett).
- 10 Lagre filen og så snart nedlastingen er fullført må du navigere deg fram til mappen som du lagret oppdateringsfilen til BIOS i.
- 11 Dobbeltklikk på ikonet til oppdateringsfilen for BIOSen, og følg veiledningen på skjermen.

Skjerminnstillinger

Bruk skjerminnstillingene til å:

- Justere lydstyrken
- Justere skjermens lysstyrke
- Velg kilde
- Slå av skjermen

Funksjonene til innstillingene varierer når:

- Datamaskinen din ikke er koblet til noen videokilde eller videoenhet
- Datamaskinen er koblet til en ekstern videokilde, slik som en annen datamaskin, en spillkonsoll, et kamera, en Blu-ray-spiller og så videre
- Datamaskinen din er koblet til en ekstern videoenhet, slik som et TV-apparat, en monitor, en projektor og så videre



	Ingen eksterne kilder eller enheter er koblet til	Ekstern kilde koblet til	Ekstern enhet koblet til
1	Reduser lysstyrken på skjermen	Reduser lysstyrken på skjermen	Reduser lys-/lydstyrken på skjermen
2	Øk lysstyrken på skjermen	Øk lysstyrken på skjermen	Øk lys-/ lydstyrken på skjermen
3	Skjerm av	Kildevelger	Kildevelger

Skjerminnstillingene fungerer som beskrevet nedenfor:







- **Reduser lysstyrken på skjermen:** Trykk for å redusere skjermens lysstyrke.
- **Øk lysstyrken på skjermen:** Trykk for å øke skjermens lysstyrke.
- **Skjerm av:** Trykk for å slå av skjermen.
- **Kildevelger:** trykk for å velge mellom kilder.
- **Reduser lys-/lydstyrken:** Trykk en gang for å velge lydjustering, og en gang til for å redusere lydstyrken.
Når du skal justere lysstyrken må du trykke for å redusere lysstyrken på skjermen.
- **Øk lys-/lydstyrken:** Trykk en gang for å velge lysjustering, og en gang til for å øke lysstyrken.
Når du justerer lydstyrken må du trykke for øke lydstyrken.

Skjerminnstillingene på skjermen gir deg en skjermmeny (OSD) når datamaskinen er koblet til en eksternt videoenhet.



MERK: Det er mulig at en skjermmeny (OSD) ikke er støttet på enkelte datamaskiner.

Følgende tabell beskriver skjermmenyen (OSD) for hver av skjerminnstillingene:

Skjermmeny (OSD)	Skjerminnstillinger	Beskrivelse
	Volum	Trykk for å få tilgang til lydmenyen.
	Lysstyrke	Trykk for å få tilgang til lysmenyen.
	Kildevelger	Trykk for å velge mellom kilder.
	Sett fra venstre	Trykk for å redusere lyd-/lysstyrken.
	Sett fra høyre	Trykk for å øke lyd-/lysstyrken.
	Lukk	Trykk for å lukke skjermmenyen (OSD).

Før du ringer

Have your Express Service Code ready when you call Dell customer service. Denne koden hjelper Dells automatiske støttetelefonssystem med å dirigere samtalen mer effektivt. Du kan også bli spurt om servicemerket.

Finne servicemerke og ekspressservicekoden.

Servicemerket og ekspressservicekoden til datamaskinen din finner du på en etikett i bunnen av datamaskinen.



Mer informasjon

Lære om Windows 8:

- 1 Slå på datamaskinen.
- 2 Gå til **dell.com/support**.
- 3 Skriv inn `Windows 8` i søkeboksen og trykk **Search** (Søk).
- 4 Klikk på lenkene for å lære mer om funksjonene i Windows 8.

Lære om datamaskinens funksjoner:

- 1 Følg instruksjonene fra trinn 1 til trinn 4 i "Flashoppdatere BIOS" på side 112.
- 2 Klikk kategorien **Manuals & Documentation** (Brukerhåndbøker og dokumentasjon).
- 3 **View** (Se på) eller **Download** (last ned) disse dokumentene for å lære alt om datamaskinens egenskaper:
 - **Quick Start Guide (Hurtigstartveiledning)**: Gir deg informasjon om oppsettet av datamaskinen din.
 - **Specifications (Spesifikasjoner)**: Gir deg informasjon om datamaskinens spesifikasjoner.
 - **Me and My Dell (Meg og min Dell)**: Gir deg informasjon om datamaskinen dine egenskaper.